

jura®



Modo de empleo JURA J80/J90/J95



Para su seguridad: lea cuidadosamente y comprenda el manual antes de usar la máquina.

Su JURA J80/J90/J95

ADVERTENCIAS DE SEGURIDAD IMPORTANTES	4
Elementos de control	8
1 Preparación y puesta en funcionamiento	10
JURA en Internet	10
Instalar la máquina	10
Llenar el depósito de agua	10
Llenar el recipiente de café en grano.....	11
Primera puesta en funcionamiento	11
Colocar y activar el filtro	12
Determinar y ajustar la dureza del agua.....	14
Conectar la leche.....	15
2 Preparación	16
Posibilidades de la preparación	16
Espresso y café.....	17
Preparación de dos especialidades de café	17
Latte Macchiato y Cappuccino	18
Leche caliente y espuma de leche.....	18
Café molido.....	19
Adaptar de forma permanente la cantidad de agua al tamaño de taza.....	20
Ajustar el mecanismo de molienda	21
Agua caliente	22
3 Funcionamiento diario	23
Conectar la máquina	23
Conservación diaria	23
Conservación regular.....	24
Desconectar la máquina	24
4 Ajustes permanentes en el modo de programación	25
Ajustes del producto.....	26
Ajustes de conservación.....	28
Modo de ahorro de energía	29
Desconexión automática	29
Unidad de cantidad de agua.....	30
Restablecer los ajustes de fábrica.....	31
Idioma	32
Color de fondo del visualizador.....	32
Consultar informaciones.....	33

5	Conservación	34
	Enjuagar la máquina.....	35
	Enjuagar el vaporizador Cappuccino.....	35
	Limpiar el vaporizador Cappuccino	35
	Desmontar y enjuagar el vaporizador Cappuccino	37
	Cambiar el filtro.....	37
	Limpiar la máquina	39
	Descalcificar la máquina	40
	Limpiar el recipiente de café en grano.....	43
	Descalcificar el depósito de agua.....	43
6	Mensajes en el visualizador	44
7	Eliminación de anomalías	45
8	Transporte y eliminación respetuosa con el medioambiente	47
	Transporte / Vaciar el sistema.....	47
	Eliminación.....	47
9	Datos técnicos	48
10	Índice alfabético	49
11	Contactos JURA / Advertencias legales	52

Descripción de símbolos

Advertencias



Símbolo de alerta de seguridad usado para advertirle sobre posibles riesgos de lesiones personales. Tenga en cuenta todos los mensajes de seguridad que acompañan a este símbolo para evitar posibles daños o incluso la muerte.



PELIGRO señala una situación de riesgo que, si no se subsana, causa la muerte o daños personales graves.



ADVERTENCIA señala una situación de riesgo que, si no se subsana, puede causar la muerte o daños personales graves.



ATENCIÓN, utilizado en conjunto con el símbolo de alerta de seguridad indica una situación de riesgo que, si no se subsana, puede causar daños de moderados a leves.



AVISO se utiliza para indicar prácticas que no provoquen daños personales.

Símbolos usados



Requerimiento de acción. Este símbolo significa que se ha precipitado al realizar alguna acción.



Advertencia y consejos para facilitarle aún más el manejo de su JURA.



Mensaje en el visualizador

ADVERTENCIAS DE SEGURIDAD IMPORTANTES

Respete las medidas básicas de seguridad

Al usar electrodomésticos deben respetarse siempre las medidas básicas de seguridad con el fin de reducir el riesgo de incendio, descarga eléctrica y/o lesiones personales, además han de considerarse las siguientes medidas:

- Lea todas las instrucciones.
- No toque las superficies calientes. Utilice los asas o tiradores.
- Con el fin de protegerse contra incendios, descargas eléctricas y lesiones personales, no sumerja el cable, los conectores o el cuerpo de la máquina en agua u otro líquido.
- El uso de cualquier máquina por niños, o cerca de ellos, conlleva la necesidad de una supervisión atenta de los mismos.
- Desenchufe la máquina cuando no se esté utilizando y antes de proceder con su limpieza. Espere a que la máquina se enfríe antes de montar o desmontar piezas, así como antes de proceder con su limpieza.
- No utilice la máquina con un cable o enchufe deteriorado, después de un mal funcionamiento de la máquina, o si ha resultado dañada de cualquier forma. Para efectuar trabajos de inspección, reparación o ajuste, deberá devolver la máquina al centro de servicio técnico más cercano.
- El uso de accesorios no recomendados por el fabricante de la máquina puede provocar incendios, descargas eléctricas o lesiones personales.
- No use la máquina al aire libre.
- No deje el cable de alimentación colgando por el borde de una mesa o un mostrador y evite que entre en contacto con superficies calientes.
- No coloque la máquina sobre o cerca de un quemador de gas o eléctrico caliente, ni dentro de un horno caliente.
- Para desconectar la máquina, ponga todos los controles en „OFF“ y desconecte la clavija de la caja de enchufe encastrada.
- No utilice la máquina para otro uso que no sea el previsto.
- Tenga especial precaución al manipular vapor, agua o café caliente.
- Exclusivo para uso doméstico.

GUARDE ESTAS INSTRUCCIONES.

Transfiéralas a cualquier usuario futuro.

Uso previsto

La máquina ha sido concebida exclusivamente para uso doméstico. Conforme a lo indicado en estas instrucciones, únicamente deberá usarse para la preparación del café y para calentar leche y agua. Cualquier otra utilización fuera de lo indicado será considerado un uso incorrecto. JURA Elektroapparate AG no puede aceptar responsabilidad alguna por las consecuencias derivadas de un uso incorrecto de la máquina.

Personas, niños inclusive, que

- no posean las capacidades físicas, sensoriales o mentales suficientes como para hacer uso de la máquina de un modo seguro o
- son inexpertos o no tienen los conocimientos suficientes en relación con el uso seguro de la máquina,

deben usar la máquina bajo la supervisión de una persona responsable o deben recibir instrucciones relativas al uso correcto de la máquina.

**Instrucciones especiales
para la colocación del cable
de alimentación**

- Se suministra un cable de alimentación corto para reducir el riesgo de enredos o tropezos con un cable largo.
- El cable debe colocarse de manera que no quede tendido por encima de un mostrador o una mesa, lugares fácilmente accesibles para los niños, ni cause tropezos.
- Esta máquina tiene una clavija con conexión a tierra de 3 pines.
- No altere el cable de ninguna manera.

NO use cables de extensión.

En caso de que el usuario utilice un cable de extensión,

- los datos eléctricos indicados en el cable de extensión deberían al menos coincidir con los datos eléctricos de la máquina y
- si la máquina es del tipo con conexión a tierra, el cable de extensión debería ser un cable con conexión a tierra de 3 conductores y
- el cable más largo debe colocarse de manera que no quede tendido por encima de un mostrador o una mesa, lugares fácilmente accesibles para los niños, ni cause tropezos.

ADVERTENCIAS DE SEGURIDAD IMPORTANTES

ADVERTENCIA



Para reducir el riesgo de incendio o de descarga eléctrica, NO retire ninguna tapa de servicio. NO altere la máquina de ninguna otra manera a la descrita en estas instrucciones. NO contiene piezas factibles de ser reparadas por los usuarios. Las reparaciones DEBEN efectuarlas exclusivamente personas autorizadas.

En caso de presencia de daños, por ejemplo si se percibe un olor a quemado, desenchufe inmediatamente la máquina y póngase en contacto con el servicio técnico de atención al cliente de JURA.

ATENCIÓN

Esta máquina ha sido concebida para uso doméstico. Todo servicio que no sea la limpieza y el mantenimiento, debe realizarlo un representante del servicio técnico autorizado:

- No sumerja la base en agua ni intente desarmar la máquina.
- No introduzca la máquina o alguna de sus componentes en el lavavajillas.
- Compruebe el voltaje para asegurar que el voltaje indicado en la placa de características técnicas coincide con el suyo. La placa de características técnicas va fijada en la parte inferior de la máquina.
- Nunca use agua templada o caliente para llenar el depósito de agua. Use exclusivamente agua fría.
- Durante el funcionamiento de la máquina, mantenga las manos y el cable fuera alejados de todas las piezas calientes.

Se corre el riesgo de sufrir escaldaduras o quemaduras por tocar los tubos y el vaporizador Cappuccino.

- Mantenga a los niños alejados.
- No toque ninguna pieza caliente. Utilice los asas o tiradores suministrados.
- Asegúrese de que el vaporizador Cappuccino está correctamente encajado y limpio. Si no está correctamente encajado o se bloquea por la suciedad, puede soltarse el vaporizador Cappuccino o sus componentes.

AVISO

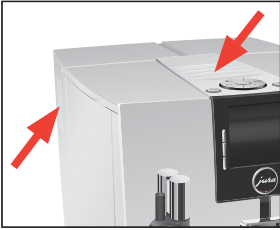

- Nunca realice limpiezas con polvos para fregar ni con objetos duros.
- Asegure que las ranuras de ventilación no estén cubiertas.
- Nunca saque la bandeja recoge gotas durante el proceso de preparación. Saque la bandeja recoge gotas únicamente cuando el visualizador lo indique o cuando la máquina esté lista para funcionar.

**JAMÁS HAGA LO SIGUIENTE
(o perderá la protección de
su garantía):**

- Nunca llene el recipiente de café en grano o el embudo para café molido (embudo de llenado para café molido) con café instantáneo, mezclas de chocolate, etc. Puede afectar al correcto funcionamiento de la cámara de infusión.
- Nunca llene el recipiente de café en grano con granos de café con un tratamiento adicional de azúcar. En caso de duda, póngase en contacto con su tienda especializada.
- Nunca llene con otras cosas que no sean café en grano el recipiente de café en grano (ni chocolate, ni arroz, ni nueces, ni especias, sólo café en grano tostado).
- Nunca llene el recipiente de café en grano con café en grano congelado. Si guarda el café en grano dentro del frigorífico, déjelo descongelar unas 3 ó 4 horas antes de introducirlo en el recipiente de café en grano.
- Rellene siempre el depósito de agua con agua dulce, limpia y fría, excepto durante el procedimiento de descalcificación.
- Nunca use agua mineral o carbonatada. Puede usar agua corriente, embotellada, de manantial y agua obtenida por ósmosis inversa.
- Nunca dé a la máquina un uso diferente al descrito en estas instrucciones. En caso de duda, póngase en contacto con su tienda especializada.

Elementos de control

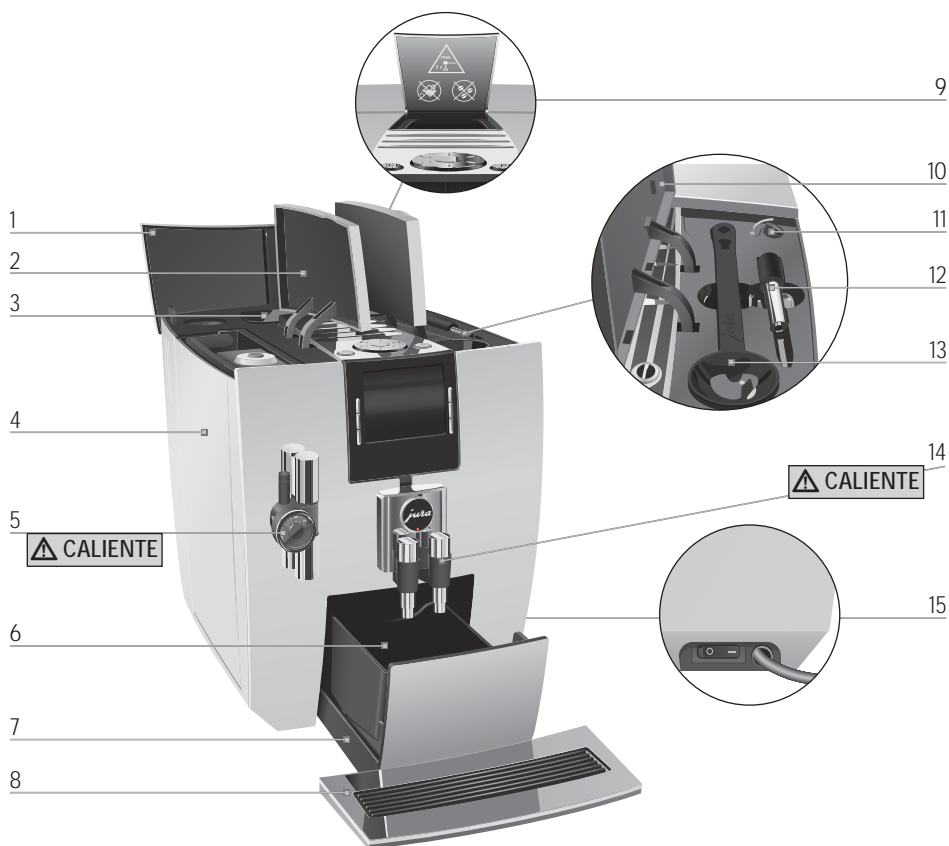

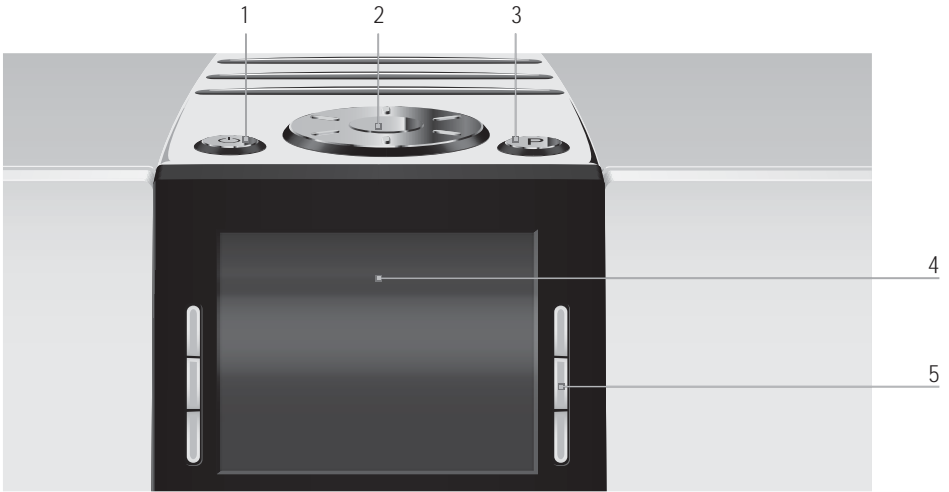

- | | | | |
|---|-------------------------------------------------------------|----|-----------------------------------------------------------------------------------|
| 1 | Tapa del recipiente de café en grano | 9 | Embudo de llenado para café molido |
| 2 | Tapa del depósito de agua | 10 | Tapa del compartimento de accesorios |
| 3 | Recipiente de café en grano con tapa de protección de aroma | 11 | Selector giratorio para ajuste del grado de molido |
| 4 | Depósito de agua | 12 | Vaporizador de agua caliente* |
| 5 | Vaporizador Cappuccino ajustable en altura | 13 | Cuchara dosificadora para café molido |
| 6 | Depósito de posos | 14 | Salida de café ajustable en altura y anchura |
| 7 | Bandeja recogegotas | 15 | Interruptor de alimentación y cable de alimentación (en el lateral de la máquina) |
| 8 | Plataforma de tazas | | |

*no disponible en todos los modelos



Parte superior de la máquina

- 1  Botón de mando marcha/parada
- 2  Rotary Switch
- 3  Botón P (programación)

Parte frontal

- 4 Visualizador
- 5 Botones (la función de los botones depende de cada indicación del visualizador)

1 Preparación y puesta en funcionamiento

JURA en Internet

Visítenos en Internet (www.jura.com). Además, encontrará información interesante y actualizada acerca de su JURA, así como sobre cualquier tema relacionado con el café.

Instalar la máquina

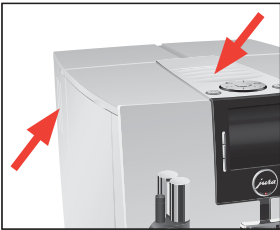

Preste atención a los siguientes puntos cuando instale su JURA:

- Coloque la JURA sobre una superficie horizontal y resistente al agua.
- Seleccione el lugar de su JURA de tal modo que esté protegida contra un sobrecalentamiento. Preste atención a que no se tapen las rendijas de ventilación.

Llenar el depósito de agua

La conservación diaria de la máquina y la higiene en el manejo de la leche, el café y el agua son decisivas para un resultado de café siempre perfecto en la taza. Por este motivo, cambie el agua **diariamente**.

AVISO

La leche, el agua gasificada y otros líquidos podrán dañar el depósito de agua o la máquina.

- ▶ Llene el depósito de agua exclusivamente con agua dulce y fría.
- ▶ Abra la tapa del depósito de agua.
- ▶ Retire el depósito de agua y enjuáguelo con agua fría.
- ▶ Llene el depósito de agua con agua fresca y fría, y vuelva a colocarlo.
- ▶ Cierre la tapa del depósito de agua.



Llenar el recipiente de café en grano

El recipiente de café en grano dispone de una tapa de protección de aroma. De este modo el aroma del café en grano se mantiene durante más tiempo.

AVISO

El café en grano tratado con aditivos (por ejemplo azúcar en el caso del café torrefacto), el café premolido y el café liofilizado dañan el mecanismo de molienda.

- ▶ Llene el recipiente de café en grano exclusivamente con café en grano tostado.
-
- ▶ Abra la tapa del recipiente de café en grano y retire la tapa de protección de aroma.
 - ▶ Elimine las impurezas o los cuerpos extraños que pudiera haber en el recipiente de café en grano.
 - ▶ Rellene el recipiente con café en grano, cierre la tapa de protección de aroma y la tapa del recipiente de café en grano.

Primera puesta en funcionamiento



ADVERTENCIA

Peligro de muerte por descarga eléctrica al hacer funcionar la máquina con un cable de alimentación defectuoso.

- ▶ Nunca utilice una máquina defectuosa.
- ▶ Nunca utilice una máquina con el cable de alimentación defectuoso.

i La cantidad de agua se mide por defecto en onzas («oz»). En el modo de programación puede cambiar este ajuste a mililitros («ml») (véase Capítulo 4 «Ajustes permanentes en el modo de programación – Unidad de cantidad de agua»).

Condición previa: el depósito de agua y el recipiente de café en grano están llenos.

- ▶ Inserte el enchufe de alimentación en una toma de corriente.
-  ▶ Conecte la JURA mediante el interruptor de alimentación situado en el lado derecho de la máquina.
-  ▶ Pulse el botón de mando marcha/parada para conectar la JURA.
Se indican los idiomas que puede seleccionar.

i Para mostrar otros idiomas disponibles, pulse el botón «Más» (abajo a la derecha).

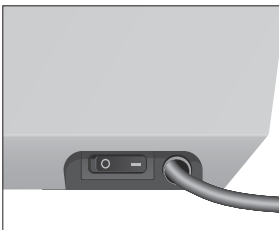

1 Preparación y puesta en funcionamiento

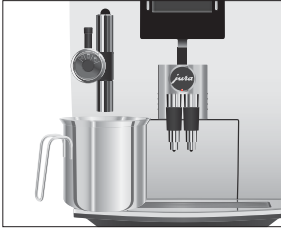

- ▶ Pulse el botón del idioma deseado, por ejemplo «Español». En el visualizador aparece brevemente «Almacenado» para confirmar el ajuste.

«Por favor, pulse el Rotary Switch.», el Rotary Switch se enciende.



- ▶ Coloque un recipiente debajo del vaporizador Cappuccino.
- ▶ Pulse el Rotary Switch.

«El sistema se llena.», el sistema se llena de agua. El proceso se detiene automáticamente.

«Por favor, pulse el Rotary Switch.»

- ▶ Coloque un recipiente debajo de la salida de café.



- ▶ Pulse el Rotary Switch.

«Enjuagar la máquina.», la máquina se enjuaga. El proceso se detiene automáticamente. En el visualizador aparece «Por favor, seleccione su producto:». Ahora su JURA está lista para funcionar.



En el visualizador se indican los productos que puede preparar.

Colocar y activar el filtro

Su JURA ya no necesitará descalcificación si emplea el cartucho de filtro CLEARLYL Blue. Recomendamos el uso de cartuchos de filtro a partir de una dureza del agua de 10 °dH.



Si no sabe la dureza del agua que va a usar, deberá determinarla lo antes posible (véase Capítulo 1 «Preparación y puesta en funcionamiento – Determinar la dureza del agua»).



Realice el proceso «Colocar el filtro» sin interrupción. De este modo garantizará el funcionamiento óptimo de su JURA.

Condición previa: el visualizador indica «Por favor, seleccione su producto:».



- ▶ Pulse el botón P.

«Estado de conservación (1/6)»



- ▶ Gire el Rotary Switch hasta que se indique la opción del programa «Ajustes de conservación (3/6)».

- ▶ Pulse el botón «Filtro».

«Filtro»

- ▶ Pulse el botón «Activo».
- ▶ Pulse el botón «Almacenar».

En el visualizador aparece brevemente «Almacenado».

«Por favor, coloque el filtro.»

- ▶ Extraiga la prolongación para el cartucho del Pack de Bienvenida.
- ▶ Introduzca la prolongación en la parte superior de un cartucho de filtro CLEARYL Blue.
- ▶ Retire el depósito de agua y vacíelo.
- ▶ Abra el portafiltros e introduzca el cartucho de filtro en el depósito de agua ejerciendo una ligera presión.
- ▶ Cierre el portafiltros. Éste encaja audiblemente.



- i** El efecto del filtro se agota después de tres meses. Ajuste la duración con ayuda del disco indicador de fecha en el portafiltros del depósito de agua.

- ▶ Llene el depósito de agua con agua fresca y fría, y vuelva a colocarlo.

- ▶ Coloque un recipiente debajo del vaporizador Cappuccino.

- ▶ Pulse el botón «Más».

«Filtro se enjuaga.», sale agua por el vaporizador Cappuccino.

- i** Puede interrumpir cuando lo desee el enjuague del filtro pulsando cualquier botón. Pulse el Rotary Switch  para continuar con el enjuague del filtro.

- i** El agua puede presentar una ligera coloración. Esta coloración no es ni insalubre ni afecta al sabor.

El enjuague del filtro termina automáticamente después de aprox. 17 oz (500 ml). La JURA se calienta y vuelve a estar en modo de disposición. El filtro está activado.

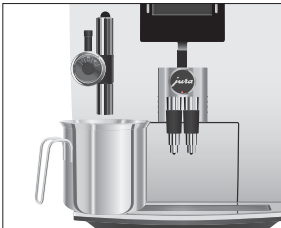

1 Preparación y puesta en funcionamiento

Determinar y ajustar la dureza del agua

i El ajuste de la dureza del agua no es posible si utiliza el cartucho de filtro CLEARYL Blue y si lo ha activado en el modo de programación.

Cuanto más dura sea el agua, más frecuentemente deberá descalcificar la JURA. Por eso, es importante ajustar la dureza del agua correcta.

La dureza del agua puede ajustarse sin escalonamiento entre 1 °dH y 30 °dH.

Determinar la dureza del agua

Mediante la tira reactiva Aquadur® incluida en el equipamiento, podrá determinar la dureza del agua.

- ▶ Ponga la tira reactiva brevemente (1 segundo) bajo el agua corriente. Sacuda el agua.
- ▶ Espere aprox. 1 minuto.
- ▶ Lea el grado de dureza del agua según la coloración de la tira reactiva Aquadur® con ayuda de la descripción que aparece en el embalaje.

Ahora podrá ajustar la dureza del agua.

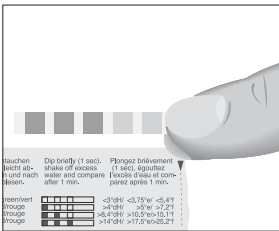

Nivel	Visualizar grado alemán (°dH)	Grados de dureza generales (°dGH)	Partes por millón (ppm)	Tira indicadora número de campos 'rojizos'
Inactivo	–	–	–	–
Agua muy blanda	<3	<3	< 53.4	Ninguno
Agua blanda	> 4	> 4	> 71	1
Agua dura	> 8.4	> 8.4	> 150	2
Agua muy dura	> 14	> 14	> 250	3

Ajustar la dureza del agua

Ejemplo: así se modifica la dureza del agua de «16 °dH» a «25 °dH».

Condición previa: el visualizador indica «Por favor, seleccione su producto:».

P ▶ Pulse el botón P.

«Estado de conservación (1/6)»

- ▶ Gire el Rotary Switch hasta que se indique la opción del programa «Ajustes de conservación (3/6)».
 - ▶ Pulse el botón «Dureza del agua».
 - ▶ Pulse los botones « < » o « > » para ajustar la dureza del agua.
 - ▶ Pulse el botón «Almacenar».
- En el visualizador aparece brevemente «Almacenado» para confirmar el ajuste.
- ▶ Pulse el botón P para salir del modo de programación.

Conectar la leche

Su JURA permite obtener una espuma de leche cremosa de burbujas muy finas y con una consistencia perfecta. El criterio principal para espumar la leche es una temperatura de la leche de 39–46 °F (4–8 °C). Por este motivo, recomendamos el uso de un refrigerador de leche o un termo de leche.

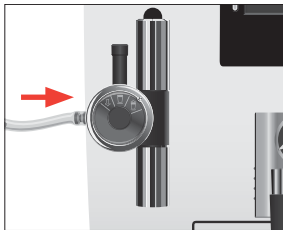
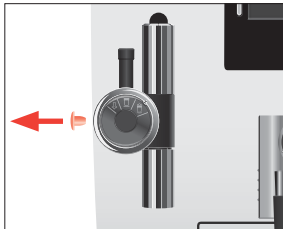

- ▶ Retire la tapa protectora del vaporizador Cappuccino.
- ▶ Acople el tubo de leche al vaporizador Cappuccino.
- ▶ Conecte el otro extremo del tubo de leche a un recipiente de leche o suméjalo en un tetrabrik de leche.







2 Preparación

ADVERTENCIA

Tanto el café como el vapor y el agua calientes pueden provocar escaldaduras. La escaldadura es una quemadura muy seria.

- ▶ Tenga mucho cuidado al manipular líquidos o vapor calientes.
- ▶ Deje enfriar los líquidos antes de beber.
- ▶ En caso de sufrir una escaldadura, enjuague la parte afectada con agua fría y consulte a un médico.
- ▶ Manténgase FUERA DEL ALCANCE de los niños.

i Puede detener en cualquier momento la preparación de una especialidad de café o de agua caliente. Para ello, pulse un botón cualquiera.

i Durante el proceso de molienda podrá seleccionar la **intensidad del café** de los productos simples girando el Rotary Switch :  (ligero),  (suave),  (normal),  (fuerte) o  (extra).

i Durante la preparación podrá modificar la **cantidad de agua** preajustada girando el Rotary Switch  o pulsando el botón «<» y «>».

i A través del visualizador podrá seguir el estado actual de la preparación.

i La cantidad de agua se mide por defecto en onzas («oz»). En el modo de programación puede cambiar este ajuste a mililitros («ml») (véase Capítulo 4 «Ajustes permanentes en el modo de programación – Unidad de cantidad de agua»).

En el modo de programación tiene la posibilidad de realizar ajustes permanentes para todos los productos (véase Capítulo 4 «Ajustes permanentes en el modo de programación – Ajustes del producto»).

Posibilidades de la preparación

Puede preparar más especialidades de café, aparte de las que se indican en el visualizador. Si gira el Rotary Switch se muestran otras especialidades de café en una vista en carrusel. La vista en carrusel se abandona automáticamente tras 5 segundos si no se ha iniciado ninguna preparación.

Los siguientes productos se indican por defecto en el visualizador:

- «Cappuccino»
- «Latte Macchiato»

- «Porción de leche»
- «Espresso»
- «Café»
- «Agua caliente»

Especialidades de café mostradas en la vista en carrusel:

- «Ristretto»
- «Dos Ristrettos»
- «Dos Espressos»
- «Dos cafés»

Espresso y café

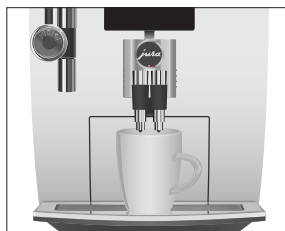

La preparación de «Espresso» y «Café» sigue este patrón.

Ejemplo: así se prepara un café.

- ▶ Coloque una taza debajo de la salida de café.
- ▶ Pulse el botón «Café».

La preparación se inicia. La cantidad de agua preajustada del café cae en la taza.

La preparación se detiene automáticamente. En el visualizador aparece «Por favor, seleccione su producto:».

Preparación de dos especialidades de café



La preparación de **dos** especialidades de café se realiza bien a través de la vista en carrusel o bien pulsando dos veces el correspondiente botón de preparación.

Ejemplo: así se preparan **dos cafés** (a través de la vista en carrusel).

- ▶ Coloque dos tazas debajo de la salida de café.
- ⌚ ▶ Gire el Rotary Switch para acceder a la vista en carrusel.
- ⌚ ▶ Gire el Rotary Switch hasta que se indique «Dos cafés».
- ▶ Pulse el Rotary Switch.

La preparación se inicia. La cantidad de agua preajustada para el café cae en las tazas.

La preparación se detiene automáticamente. En el visualizador aparece «Por favor, seleccione su producto:».

- i** Así se preparan dos tazas de café pulsando simplemente un botón: Coloque dos tazas debajo de la salida de café. Pulse dos veces el botón «Café» (**en el transcurso de 2 segundos**) para iniciar la preparación del café.

Latte Macchiato y Cappuccino



Su JURA le prepara un Latte Macchiato o Cappuccino pulsando un botón. Para ello no es necesario desplazar el vaso o la taza.

Ejemplo: así se prepara un Latte Macchiato.

Condición previa: la leche está acoplada al vaporizador Cappuccino.

- ▶ Coloque un vaso debajo del vaporizador Cappuccino.
- ▶ Ajuste la rueda de ajuste del vaporizador Cappuccino en la posición Espuma de leche .
- ▶ Pulse el botón «Latte Macchiato».

«Latte Macchiato», se prepara la espuma de leche.

La preparación se detiene automáticamente una vez alcanzada la cantidad de leche preajustada.

- i** Habrá una corta pausa durante la cual se separará la leche caliente de la espuma de la leche. De esta manera se podrán producir las capas características de un Latte Macchiato. Podrá definir la duración de esta pausa en el modo de programación (véase Capítulo 4 «Ajustes permanentes en el modo de programación – Ajustes del producto»).

La preparación del café se inicia. La cantidad de agua preajustada del Espresso cae en el vaso. La preparación se detiene automáticamente. En el visualizador aparece «Por favor, seleccione su producto».

Para un funcionamiento siempre impecable del vaporizador Cappuccino, es estrictamente necesario limpiarlo **diariamente** si ha preparado leche (véase Capítulo 5 «Conservación – Limpiar el vaporizador Cappuccino»).

Leche caliente y espuma de leche



Ejemplo: así se prepara espuma de leche.

Condición previa: la leche está acoplada al vaporizador Cappuccino.

- ▶ Coloque una taza debajo del vaporizador Cappuccino.
- ▶ Ajuste la rueda de ajuste del vaporizador Cappuccino en la posición Espuma de leche .

- i** Si desea **calentar la leche**, sitúe la rueda de ajuste del vaporizador Cappuccino en la posición Leche .

- ▶ Pulse el botón «Porción de leche».
- «Porción de leche»

En cuanto se haya calentado la máquina, aparece «Por favor, seleccione su producto».

- ▶ Pulse de nuevo el botón «Porción de leche». «Porción de leche», se prepara la espuma de leche. La preparación se detiene automáticamente una vez alcanzada la cantidad de leche preajustada. En el visualizador aparece «Por favor, seleccione su producto».

Para un funcionamiento siempre impecable del vaporizador Cappuccino, es estrictamente necesario limpiarlo **diariamente** si ha preparado leche (véase Capítulo 5 «Conservación – Limpiar el vaporizador Cappuccino»).

Café molido

Mediante el embudo de llenado para café molido puede utilizar una segunda variedad de café, por ejemplo café descafeinado.

- i** No añada nunca más de dos cucharadas dosificadas rasas de café molido.
- i** No utilice café molido demasiado fino. Éste podría obstruir el sistema y el café sólo saldría gota a gota.
- i** Si ha cargado una cantidad insuficiente de café molido, se indica «Café molido insuficiente» y la JURA interrumpe el proceso.
- i** La especialidad de café deseada ha de prepararse en un plazo de aprox. 1 minuto después de cargar el café molido. En caso contrario la JURA interrumpe el proceso y vuelve a estar en modo de disposición.

La preparación de todas las especialidades de café con café molido sigue siempre el mismo patrón.

Ejemplo: así se prepara un café con café molido.

- ▶ Coloque una taza debajo de la salida de café.
- ▶ Abra la tapa del embudo de llenado para café molido. «Por favor, añada café molido.»
- ▶ Ponga una cucharada rasa de café molido en el embudo de llenado con la cuchara dosificadora.
- ▶ Cierre la tapa del embudo de llenado. «Por favor, seleccione su producto:»



Adaptar de forma permanente la cantidad de agua al tamaño de taza

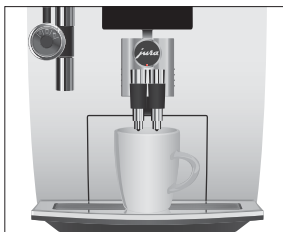

- ▶ Pulse el botón «café».

La preparación se inicia. La cantidad de agua preajustada del café cae en la taza.

La preparación se detiene automáticamente. En el visualizador aparece «Por favor, seleccione su producto:».

Puede adaptar fácilmente y de forma permanente la cantidad de agua de todos los productos al tamaño de taza. La cantidad se ajusta una vez tal y como se indica en el siguiente ejemplo. A partir de ese momento saldrá la misma cantidad para todas las demás preparaciones.

El ajuste permanente de la cantidad de agua al tamaño de la taza de todas las especialidades de café y de agua caliente sigue siempre este patrón.

Ejemplo: así se ajusta de forma **permanente** la cantidad de agua para un café.

Condición previa: el visualizador indica «Por favor, seleccione su producto:».

- ▶ Coloque una taza debajo de la salida de café.
 - ▶ Pulse y **mantenga pulsado** el botón «Café» hasta que aparezca «¿Se ha alcanzado la cantidad de llenado deseada? Pulsar botón».
 - ▶ Suelte el botón «Café».
- Se inicia la preparación y el café cae en la taza.
- ▶ Pulse cualquier botón en cuanto haya suficiente café en la taza.

La preparación se detiene. En el visualizador aparece brevemente «Almacenado». La cantidad de agua ajustada para un café queda permanentemente almacenada. En el visualizador aparece «Por favor, seleccione su producto:».

- i** Podrá modificar este ajuste en cualquier momento repitiendo este proceso.
- i** El ajuste permanente de la cantidad al tamaño de taza funciona también para los productos que se indican en el carrusel. Para ello, mantenga pulsado el Rotary Switch  hasta que aparezca «¿Se ha alcanzado la cantidad de llenado deseada? Pulsar botón».

- i** Puede ajustar de manera permanente la cantidad de todos los productos en el modo de programación (véase Capítulo 4 «Ajustes permanentes en el modo de programación – Ajustes del producto»).

Ajustar el mecanismo de molienda

Usted puede adaptar el mecanismo de molienda sin escalonamiento al grado de tueste de su café.

AVISO

Si ajusta el grado de molido con el mecanismo de molienda parado, pueden producirse daños en el selector giratorio para ajuste del grado de molido.

- ▶ Ajuste el grado de molido sólo con el mecanismo de molienda en funcionamiento.

El ajuste correcto del grado de molido se reconocerá por la homogeneidad con la que el café sale por la salida de café. Además, se formará una crema fina y densa.

Ejemplo: así se modifica el grado de molido **durante** la preparación de un Espresso.

- ▶ Abra la tapa del compartimento de accesorios.
- ▶ Coloque una taza debajo de la salida de café.
- ▶ Pulse el botón «Espresso».

Se activa el mecanismo de molienda. En el visualizador se indica «Espresso».

- ▶ Sitúe el selector giratorio para ajuste del grado de molido en la posición deseada **mientras** el mecanismo de molienda esté en funcionamiento.

El Espresso se prepara, el grado de molido está ajustado.

- ▶ Cierre la tapa del compartimento de accesorios.



Agua caliente

Para la preparación de agua caliente podrá seleccionar las siguientes temperaturas: «Baja», «Normal», «Caliente».

- i** En algunos modelos, encontrará un vaporizador de agua caliente individual bajo la tapa del compartimento de accesorios.

⚠ ATENCIÓN

Peligro de escaldadura por salpicaduras de agua caliente.

- ▶ Evite el contacto directo con la piel.

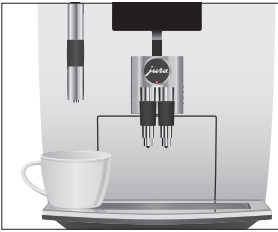

- ▶ Coloque una taza debajo del vaporizador Cappuccino.
- ▶ Pulse el botón «Agua caliente».
Se indican «Agua caliente» y la temperatura.

- i** Pulsando varias veces los botones «<» o «>» (**en el transcurso de unos 2 segundos**) podrá ajustar la temperatura individualmente. Sin embargo, este ajuste se guarda.

«Agua caliente», el agua caliente cae en la taza.

La preparación se detiene automáticamente. En el visualizador aparece «Por favor, seleccione su producto:».

3 Funcionamiento diario

Conectar la máquina

Al conectar la JURA se solicita automáticamente el enjuague de conexión, que se activa pulsando el Rotary Switch . En el modo de programación tiene la posibilidad de cambiar este ajuste para que la máquina active automáticamente el enjuague de conexión (véase Capítulo 4 «Ajustes permanentes en el modo de programación – Ajustes de conservación»).

Condición previa: su JURA está conectada a través del interruptor de alimentación.



- ▶ Coloque un recipiente debajo de la salida de café.
-  ▶ Pulse el botón de mando marcha/parada para conectar la JURA.

En el visualizador aparece «Bienvenido a JURA». La máquina se calienta.

«Por favor, pulse el Rotary Switch.»

-  ▶ Pulse el Rotary Switch.
- La máquina se enjuaga. El proceso se detiene automáticamente. En el visualizador aparece «Por favor, seleccione su producto:».

Conservación diaria

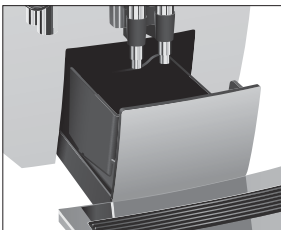

La máquina debería someterse a una conservación diaria para que usted pueda disfrutar durante mucho tiempo de su JURA y garantizar en todo momento la calidad óptima del café.

- ▶ Extraiga la bandeja recogegotas.
- ▶ Vacíe el depósito de posos y la bandeja recogegotas. Enjuague ambas piezas con agua caliente.

i Vacíe siempre el depósito de posos de café con la máquina **conectada**. El contador de posos de café solamente se restablecerá si procede esta manera.

- ▶ Vuelva a colocar el depósito de posos y la bandeja recogegotas.
- ▶ Enjuague el depósito de agua con agua clara.
- ▶ Retire el tubo de leche y enjuáguelo a fondo bajo un chorro de agua corriente.

- ▶ Desmonte y enjuague el vaporizador Cappuccino (véase Capítulo 5 «Conservación – Desmontar y enjuagar el vaporizador Cappuccino»).
- ▶ Limpie la superficie de la máquina con un paño limpio, suave y húmedo (p. ej. de microfibra).

Conservación regular

Ejecute las siguientes medidas de conservación **con regularidad** o bien **en caso necesario**:

- Por motivos de higiene recomendamos cambiar el tubo de leche con regularidad (cada 3 meses aproximadamente). Los tubos de recambio pueden adquirirse en comercios especializados (juego de accesorios original para vaporizadores JURA).
- Limpie las paredes interiores del depósito de agua utilizando, por ejemplo, un cepillo. Encontrará más información sobre el depósito de agua en el presente modo de empleo. (véase Capítulo 5 «Conservación – Descalcificar el depósito de agua»).
- En las partes superior e inferior de la plataforma para tazas pueden acumularse residuos de leche y café. Limpie la plataforma para tazas en estos casos.

Desconectar la máquina



Si desconecta su JURA se enjuagarán las salidas en las que se haya preparado una especialidad de café o leche.

- ▶ Coloque un recipiente debajo de la salida de café y otro debajo del vaporizador Cappuccino.
- ⏻ ▶ Pulse el botón de mando marcha/parada.
«Enjuagar la máquina.», «El sistema de leche se enjuaga.» Se enjuagan las salidas en las que se preparó una especialidad de café o leche. El proceso se detiene automáticamente. Su JURA está desconectada.

- i** Si la JURA se desconecta con el botón de mando marcha/parada, la máquina consumirá menos de 0,1 W de energía en modo de espera. Utilice el interruptor de alimentación para desenchufar la máquina de la red eléctrica.

4 Ajustes permanentes en el modo de programación

⚠ ADVERTENCIA

Tanto el café como el vapor y el agua calientes pueden provocar escaldaduras. La escaldadura es una quemadura muy seria.

- ▶ Tenga mucho cuidado al manipular líquidos o vapor calientes.
- ▶ Deje enfriar los líquidos antes de beber.
- ▶ En caso de sufrir una escaldadura, enjuague la parte afectada con agua fría y consulte a un médico.
- ▶ Manténgase FUERA DEL ALCANCE de los niños.

Pulse el botón P para acceder al modo de programación. Girando el Rotary Switch así como con los botones variables podrá navegar a través de las opciones del programa y memorizar de forma permanente los ajustes deseados. Podrá realizar los siguientes ajustes de forma permanente:

Opción del programa	Subopción	Explicación
«Estado de conservación (1/6)»	«Limpieza», «Descalcificación» (sólo si no está activado el filtro), «Cambio del filtro» (sólo si está activado el filtro), «Enjuague café», «Limpieza sistema de leche»	▶ Inicie el programa de conservación solicitado.
«Ajustes del producto (2/6)»	«Modo experto»	▶ Seleccione sus ajustes para las especialidades de café y el agua caliente.
«Ajustes de conservación (3/6)»	«Filtro», «Dureza del agua» (sólo si no está activado el filtro), «Enjuague café» «Enjuague sistema de leche»	▶ Seleccione si utiliza su JURA con o sin cartucho de filtro CLEARYL Blue. ▶ Ajuste la dureza del agua. ▶ Modifique los ajustes para el enjuague de conexión y el enjuague del sistema de leche.
«Ajustes de la máquina 1 (4/6)»	«Ahorrar energía», «Desconectar después de», «Unidades», «Ajuste de fábrica»	▶ Seleccione un modo de ahorro de energía. ▶ Ajuste el tiempo después del cual debe desconectarse automáticamente la JURA. ▶ Seleccione la unidad de la cantidad de agua. ▶ Restablezca el ajuste de fábrica de los valores ajustados de forma permanente de todos los productos.

4 Ajustes permanentes en el modo de programación

Opción del programa	Subopción	Explicación
«Ajustes de la máquina 2 (5/6)»	«Selección de idioma», «Display», «Temas de visualización»	► Seleccione el idioma y el color de fondo del visualizador.
«Informaciones (6/6)»	«Contador de preparación», «Contador de conservación», «Versión»	► Mantenga el control sobre todas las especialidades de café preparadas y consulte la cantidad de programas de conservación ejecutados.

Ajustes del producto

ADVERTENCIA

Tanto el café como el vapor y el agua calientes pueden provocar escaldaduras. La escaldadura es una quemadura muy seria.

- Tenga mucho cuidado al manipular líquidos o vapor calientes.
- Deje enfriar los líquidos antes de beber.
- En caso de sufrir una escaldadura, enjuague la parte afectada con agua fría y consulte a un médico.
- Manténgase FUERA DEL ALCANCE de los niños.

En la opción del programa «Ajustes del producto (2/6)» podrá realizar ajustes individuales para todas las especialidades de café y de agua caliente. Pueden realizarse los siguientes ajustes:

Producto	Temperatura	Intensidad del café	Cantidad
Ristretto, Espresso, Café	«Normal», «Alta»	«ligero», «suave», «normal», «fuerte», «extra»	Cantidad de llenado: «0.5 oz» – «8.0 oz» (25 ml – 240 ml)
Dos Ristrettos, Dos Espressos, Dos cafés	«Normal», «Alta»	–	Cantidad de llenado: «0.5 oz» – «8.0 oz» (25 ml – 240 ml) (por taza)
Latte Macchiato, Cappuccino	«Normal», «Alta»	«ligero», «suave», «normal», «fuerte», «extra»	Cantidad de leche: «3 s» – «120 s» Pausa: «0 s» – «60 s» Cantidad de llenado: «0.5 oz» – «8.0 oz» (25 ml – 240 ml)
Porción de leche	–	–	«3 s» – «120 s»
Agua caliente	«Baja», «Normal», «Caliente»	–	«0.5 oz» – «15.0 oz» (25 ml – 450 ml)

Ejemplo: así se modifica la cantidad de leche de un Latte Macchiato de «16 s» a «20 s», la pausa de «30 s» a «40 s» y la cantidad de agua de «1,5 oz» (45 ml) a «1,0 oz» (40 ml).

Condición previa: el visualizador indica «Por favor, seleccione su producto».

P ▶ Pulse el botón P.

«Estado de conservación (1/6)»



▶ Gire el Rotary Switch hasta que se indique la opción del programa «Ajustes del producto (2/6)».

▶ Pulse el botón «Modo experto».

«Modo experto»



En el siguiente paso seleccionará el botón del producto para el que desee realizar el ajuste. Durante esta operación no se preparará ningún producto.

▶ Pulse el botón «Latte Macchiato».

«Latte Macchiato»

▶ Pulse el botón «Cantidad de leche».

▶ Pulse los botones « < » o « > » para cambiar el ajuste de la cantidad de leche a «20 s».

▶ Pulse el botón «Almacenar».

En el visualizador aparece brevemente «Almacenado».

▶ Pulse el botón «Cantidad».

▶ Pulse los botones « < » o « > » para cambiar el ajuste de la cantidad de llenado a «1.0 oz» (40 ml).

▶ Pulse el botón «Almacenar».

En el visualizador aparece brevemente «Almacenado».

▶ Pulse el botón «Más».

▶ Pulse el botón «Pausa».

▶ Pulse los botones « < » o « > » para cambiar el ajuste de la pausa a «40 s».

▶ Pulse el botón «Almacenar».

En el visualizador aparece brevemente «Almacenado».

«Latte Macchiato»



▶ Pulse el botón P para salir del modo de programación.

«Por favor, seleccione su producto»

Ajustes de conservación

En la opción del programa «Ajustes de conservación (3/6)» podrá realizar los siguientes ajustes:

- «Filtro»
 - Activar el cartucho de filtro CLEARYL Blue (véase Capítulo 1 «Preparación y puesta en funcionamiento – Colocar y activar el filtro»).
- «Dureza del agua»
 - Si no utiliza un cartucho de filtro deberá ajustar la dureza del agua (véase Capítulo 1 «Preparación y puesta en funcionamiento – Ajustar la dureza del agua»).
- «Enjuague café» / «Manual»
 - El enjuague de conexión debe activarse manualmente.
- «Enjuague café» / «Automático»
 - El enjuague de conexión se activa automáticamente.
- «Enjuague sistema de leche» / «Pasados 10 min.»
 - El enjuague del sistema de leche se requiere 10 minutos después de la preparación de una especialidad de café con leche.
- «Enjuague sistema de leche» / «Inmediato»
 - El enjuague del sistema de leche se requiere inmediatamente después de la preparación de una especialidad de café con leche.

Ejemplo: así se realiza un ajuste del sistema de leche para que este se solicite **inmediatamente** después de la preparación de una especialidad de café con leche.

Condición previa: el visualizador indica «Por favor, seleccione su producto:».

P ▶ Pulse el botón P.

«Estado de conservación (1/6)»



▶ Gire el Rotary Switch hasta que se indique la opción del programa «Ajustes de conservación (3/6)».

▶ Pulse el botón «Enjuague sistema de leche».

«Enjuague sistema de leche»

▶ Pulse el botón «Inmediato».

▶ Pulse el botón «Almacenar».

En el visualizador aparece brevemente «Almacenado».

«Ajustes de conservación (3/6)»

P ▶ Pulse el botón P para salir del modo de programación.

«Por favor, seleccione su producto:»

Modo de ahorro de energía

En la opción del programa «Ajustes de la máquina 1 (4/6)» / «Ahorrar energía» puede ajustarse de forma permanente un modo de ahorro de energía.

- «Inactivo»
 - Todas las especialidades de café, de café con leche y de agua caliente pueden prepararse sin tener que esperar.
 - La máquina debe calentarse antes de preparar leche.
- «Activo» (ahorro de energía de hasta un 40 %)
 - Poco después de la última preparación la JURA deja de calentar. Al alcanzar la temperatura de ahorro, en el visualizador se indica el mensaje «Ahorrar energía»; puede durar varios minutos.
 - La máquina debe calentarse antes de preparar café, agua caliente o leche.

Ejemplo: así se cambia el modo de ahorro de energía de «Inactivo» a «Activo».

Condición previa: el visualizador indica «Por favor, seleccione su producto:».

- P** ▶ Pulse el botón P.
«Estado de conservación (1/6)»
-  ▶ Gire el Rotary Switch hasta que se indique la opción del programa «Ajustes de la máquina 1 (4/6)».
- ▶ Pulse el botón «Ahorrar energía».
«Ahorrar energía»
- ▶ Pulse el botón «Activo».
- ▶ Pulse el botón «Almacenar».
En el visualizador aparece brevemente «Almacenado».
«Ajustes de la máquina 1 (4/6)»
- P** ▶ Pulse el botón P para salir del modo de programación.
«Por favor, seleccione su producto:»

Desconexión automática

Mediante la desconexión automática de su JURA puede ahorrar energía. Si la función está activada, su JURA se desconectará automáticamente después de la última acción realizada en la máquina, una vez transcurrido el tiempo ajustado.

Puede ajustar la desconexión automática a 15 minutos o 0,5–15 horas.

4 Ajustes permanentes en el modo de programación

Condición previa: el visualizador indica «Por favor, seleccione su producto:».

- P ▶ Pulse el botón P.
«Estado de conservación (1/6)»
-  ▶ Gire el Rotary Switch hasta que se indique la opción del programa «Ajustes de la máquina 1 (4/6)».
- ▶ Pulse el botón «Desconectar después de».
«Desconectar después de»
- ▶ Pulse los botones « < » o « > » para cambiar el ajuste.
- ▶ Pulse el botón «Almacenar».
En el visualizador aparece brevemente «Almacenado».
«Ajustes de la máquina 1 (4/6)»
- P ▶ Pulse el botón P para salir del modo de programación.
«Por favor, seleccione su producto:»

Unidad de cantidad de agua

Podrá cambiar la unidad de la cantidad de agua de «ml» a «oz».

Ejemplo: así se modifica la unidad de la cantidad de agua de «ml» a «oz».

Condición previa: el visualizador indica «Por favor, seleccione su producto:».

- P ▶ Pulse el botón P.
«Estado de conservación (1/6)»
-  ▶ Gire el Rotary Switch hasta que se indique la opción del programa «Ajustes de la máquina 1 (4/6)».
- ▶ Pulse el botón «Unidades».
«Unidades»
- ▶ Pulse el botón «oz».
- ▶ Pulse el botón «Almacenar».
En el visualizador aparece brevemente «Almacenado».
«Ajustes de la máquina 1 (4/6)»
- P ▶ Pulse el botón P para salir del modo de programación.
«Por favor, seleccione su producto:»

Restablecer los ajustes de fábrica

En la opción del programa «Ajustes de la máquina 1 (4/6)» / «Ajuste de fábrica» podrá restablecer los ajustes de fábrica de diferentes ajustes:

- «Máquina»
 - **Todos los ajustes del cliente** (excepto «Filtro» y «Dureza del agua») se restablecen a los ajustes de fábrica. A continuación se desconecta su JURA.
- «Productos»
 - Pueden restablecerse los ajustes (cantidad de agua, aroma, temperatura, etc.) de cada producto **individualmente** a los ajustes de fábrica. También se restablecerá el ajuste de fábrica del producto doble correspondiente.
- «Todos los productos»
 - Se restablecen los ajustes (cantidad de agua, aroma, temperatura, etc.) de **todos los productos** a los ajustes de fábrica.
- «Display»
 - Todos los ajustes del visualizador realizados se restablecen a los valores de fábrica.

Ejemplo: así se restablecen los ajustes de fábrica de los valores de «Espresso».

Condición previa: el visualizador indica «Por favor, seleccione su producto:».

P ▶ Pulse el botón P.

«Estado de conservación (1/6)»



▶ Gire el Rotary Switch hasta que se indique la opción del programa «Ajustes de la máquina 1 (4/6)».

▶ Pulse el botón «Ajuste de fábrica».

«Ajuste de fábrica»

▶ Pulse el botón «Productos».

▶ Pulse el botón «Espresso».

«Espresso» / «¿Desea restablecer los ajustes de fábrica del producto?»

▶ Pulse el botón «Más».

En el visualizador aparece brevemente «Almacenado».

«Ajuste de fábrica»

P ▶ Pulse el botón P para salir del modo de programación.

«Por favor, seleccione su producto:»

Idioma

En esta opción del programa podrá ajustar el idioma de su JURA.

- i** Si ha elegido por error un idioma que no entiende, puede volver a restablecer fácilmente los ajustes de la máquina con «English»: Pulse el botón P para acceder al modo de programación. Seleccione con el Rotary Switch  la opción del programa «5/6» y pulse el botón superior izquierdo.

Ejemplo: así se modifica el idioma de «Español» a «English».

Condición previa: el visualizador indica «Por favor, seleccione su producto:».

- P** ▶ Pulse el botón P.
«Estado de conservación (1/6)»
-  ▶ Gire el Rotary Switch hasta que se indique la opción del programa «Ajustes de la máquina 2 (5/6)».
▶ Pulse el botón «Selección de idioma».
«Selección de idioma»
▶ Pulse el botón «English».
En el visualizador aparece brevemente «Saved».
«Machine settings 2 (5/6)»
- P** ▶ Pulse el botón P para salir del modo de programación.
«Please select product:»

Color de fondo del visualizador

En esta opción del programa podrá ajustar el color de fondo del visualizador de su JURA.

Condición previa: el visualizador indica «Por favor, seleccione su producto:».

- P** ▶ Pulse el botón P.
«Estado de conservación (1/6)»
-  ▶ Gire el Rotary Switch hasta que se indique la opción del programa «Ajustes de la máquina 2 (5/6)».
▶ Pulse el botón «Temas de visualización».
«Temas de visualización»
▶ Pulse los botones « < » o « > » para cambiar el ajuste.
▶ Pulse el botón «Almacenar».
En el visualizador aparece brevemente «Almacenado».
«Ajustes de la máquina 2 (5/6)»

- P** ▶ Pulse el botón P para salir del modo de programación.
«Por favor, seleccione su producto:»
- i** El color de fondo seleccionado queda de este modo activo en la ventana de selección del visualizador con las especialidades de café.

Consultar informaciones

En la opción del programa «**Informaciones (6/6)**» podrá consultar la siguiente información:

- «**Contador de preparación**»: cantidad de especialidades de café, de café con leche y de agua caliente
- «**Contador de conservación**»: estado de conservación y cantidad de programas de conservación realizados (limpieza, descalcificación, cambio de filtro)
- Cantidad de limpiezas Cappuccino realizadas
- «**Versión**»: versión del software

Condición previa: el visualizador indica «Por favor, seleccione su producto:».

- P** ▶ Pulse el botón P.
«Estado de conservación (1/6)»
-  ▶ Gire el Rotary Switch hasta que se indique la opción del programa «**Informaciones (6/6)**».
- ▶ Pulse el botón «**Contador de preparación**».
Se indica la cantidad de especialidades de café preparadas.
- ▶ Pulse el botón «**L**».
«**Informaciones (6/6)**»
- P** ▶ Pulse el botón P para salir del modo de programación.
«Por favor, seleccione su producto:»

5 Conservación

ADVERTENCIA

Productos de conservación nocivos para la salud y líquidos que expulsa la máquina, resultantes de la ejecución de un programa de conservación. Nocivo en caso de ingestión. Irritante para los ojos y la piel.

- ▶ Manténgase FUERA DEL ALCANCE de los niños.
 - ▶ Mantenga a los niños alejados del aparato durante la ejecución de un programa de conservación.
 - ▶ Evite el contacto con la piel y los ojos.
 - ▶ Evite la formación de polvo. No respire el polvo.
 - ▶ No comer ni beber durante su uso.
 - ▶ Mantenga los productos de conservación apartado de alimentos y bebidas, incluidos los destinados a animales.
 - ▶ Mantenga el recipiente bien cerrado en un lugar seco y bien ventilado.
-

Su JURA dispone de los siguientes programas de conservación integrados:

- Enjuagar la máquina («Enjuague café»)
- Enjuagar el vaporizador Cappuccino («Enjuague sistema de leche»)
- Limpiar el vaporizador Cappuccino («Limpieza sistema de leche»)
- Cambiar el filtro («Cambio del filtro»)
- Limpiar la máquina («Limpieza»)
- Descalcificar la máquina («Descalcificación»)

i Realice la limpieza, la descalcificación, el enjuague del sistema de leche o el cambio del filtro cuando se le solicite.

i Pulsando el botón P puede acceder al resumen de los programas de conservación («Estado de conservación (1/6)'). Según el estado de la barra puede determinar el programa de conservación que se solicita. Cuando una de las barras esté completamente roja, su JURA requerirá el programa de conservación correspondiente.

i Por motivos de higiene, realice una limpieza del sistema de leche **diariamente** cada vez que prepare leche.

Enjuagar la máquina



Podrá activar el proceso de enjuague manualmente en cualquier momento.

Condición previa: el visualizador indica «Por favor, seleccione su producto».

- ▶ Coloque un recipiente debajo de la salida de café.
 - P ▶ Pulse el botón P.
 - «Estado de conservación (1/6)»
 - ▶ Pulse el botón «Enjuague café».
 - «Enjuagar la máquina.», sale agua por la salida de café.
- El enjuague se detiene automáticamente. En el visualizador aparece «Por favor, seleccione su producto».

Enjuagar el vaporizador Cappuccino

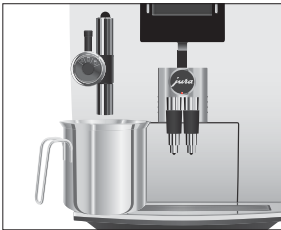

Después de cada preparación de leche, la JURA requiere un enjuague del sistema de leche.

Condición previa: el visualizador indica «Enjuagar sistema de leche».

- ▶ Coloque un recipiente debajo del vaporizador Cappuccino.
 - ⊙ ▶ Pulse el Rotary Switch.
 - «El sistema de leche se enjuaga.», sale agua por el vaporizador Cappuccino.
- El enjuague se detiene automáticamente. En el visualizador aparece «Por favor, seleccione su producto».

Limpiar el vaporizador Cappuccino

ADVERTENCIA

Para un funcionamiento siempre impecable del vaporizador Cappuccino, es estrictamente necesario limpiarlo **diariamente** si ha preparado leche.

Los productos de limpieza inadecuados no permiten eliminar correctamente los residuos de leche. El vaporizador Cappuccino puede obstruirse y soltarse. El vapor caliente se escapa.

- ▶ Utilice siempre el detergente del sistema de leche JURA original.

⚠ ADVERTENCIA

Productos de limpieza irritantes y nocivos para la salud. Nocivo en caso de ingestión. Irritante para los ojos y la piel.

- ▶ Manténgase FUERA DEL ALCANCE de los niños.
- ▶ Evite el contacto con la piel y los ojos.
- ▶ En caso de contacto con la piel, enjuague inmediatamente con abundante agua. En caso de irritaciones en la piel, consulte a un médico.
- ▶ En caso de contacto con los ojos, enjuague inmediatamente los ojos con abundante agua y consulte a un médico.
- ▶ En caso de ingestión, enjuague inmediatamente la boca y beba abundantes cantidades de agua. Procure no vomitar. Consulte inmediatamente a un médico y muéstrele la etiqueta.

i Podrá adquirir el detergente del sistema de leche JURA en comercios especializados.

Condición previa: el visualizador indica «Por favor, seleccione su producto:».

P ▶ Pulse el botón P.

«Estado de conservación (1/6)»

▶ Pulse el botón «Limpieza sistema de leche».

«Producto limpiador sistema de leche»

▶ Llene un recipiente con 8,5 oz (250 ml) de agua fresca y añada un tapón de detergente para el sistema de leche.

▶ Sumerja el tubo de leche en el recipiente.

▶ Gire la rueda de ajuste del vaporizador Cappuccino a la posición Espuma de leche ☕ o Leche ☕.

▶ Coloque otro recipiente debajo del vaporizador Cappuccino.

▶ Pulse el botón «Más».

«El sistema de leche se limpia.», sale agua por el vaporizador Cappuccino.

«Agua para limpieza sistema de leche»

▶ Enjuague a fondo el recipiente, llénelo de 8,5 oz (250 ml) de agua fresca y sumerja el tubo de leche en el mismo.





Desmontar y enjuagar el vaporizador Cappuccino

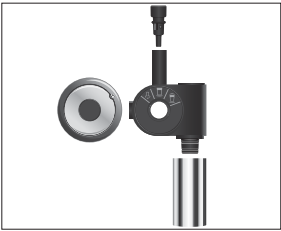

- ▶ Vacíe el otro recipiente y vuelva a colocarlo debajo del vaporizador Cappuccino.
- ▶ Pulse el botón «Más».
 - «El sistema de leche se limpia.», el vaporizador Cappuccino y el tubo se enjuagan con agua fresca.
 - En el visualizador aparece «Por favor, seleccione su producto.».

Para un funcionamiento impecable del vaporizador Cappuccino, y por motivos de higiene, es estrictamente necesario desmontarlo y enjuagarlo **diariamente** si ha preparado leche.

- ▶ Retire el tubo de leche y enjuáguelo a fondo bajo un chorro de agua corriente.
- ▶ Extraiga el vaporizador Cappuccino cuidadosamente hacia abajo.
- ▶ Desmonte completamente el vaporizador Cappuccino.
- ▶ Enjuague a fondo todas las piezas bajo un chorro de agua corriente. En caso de residuos de leche muy resacos, sumerja primero los componentes en una solución de 250 ml de agua fría y un tapón de detergente del sistema de leche JURA. Enjuague después a fondo los componentes.
- ▶ Vuelva a ensamblar el vaporizador Cappuccino.

i Preste atención a que todos los componentes estén ensamblados correcta y firmemente para que el vaporizador Cappuccino pueda funcionar óptimamente.

- ▶ Encaje el vaporizador Cappuccino firmemente en la pieza de conexión.

Cambiar el filtro

i El efecto del filtro se agota después de haber pasado 2000 oz (60 litros) de agua por el mismo. Su JURA solicita un cambio de filtro.

i El efecto del filtro se agota después de tres meses. Ajuste la duración con ayuda del disco indicador de fecha en el portafiltros del depósito de agua.

i Si no está activado el cartucho de filtro CLEARYL Blue en el modo de programación, no aparecerá ninguna solicitud para cambiar el filtro.

Condición previa: el visualizador indica «Cambiar el filtro».

- P ▶ Pulse el botón P.
«Estado de conservación (1/6)»
- ▶ Pulse el botón «Cambio del filtro».
«Cambio del filtro»

i Si aún no desea iniciar el cambio del filtro, pulse el botón «↑». No se debe olvidar que queda pendiente «Cambiar el filtro».

- ▶ Pulse el botón «Más».
«Cambiar el filtro»
- ▶ Retire el depósito de agua y vacíelo.
- ▶ Abra el portafiltros y retire el cartucho de filtro CLEARYL Blue antiguo y la prolongación.
- ▶ Coloque la prolongación en la parte superior de un cartucho de filtro **nuevo**.
- ▶ Introduzca el cartucho de filtro en el depósito de agua ejerciendo una ligera presión.
- ▶ Cierre el portafiltros. Éste encaja audiblemente.
- ▶ Llene el depósito de agua con agua fresca y fría, y vuelva a colocarlo.

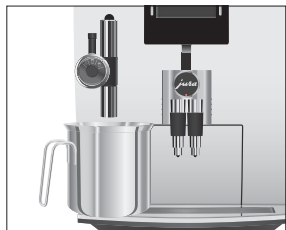

- ▶ Coloque un recipiente debajo del vaporizador Cappuccino (de mínimo 17 oz o 500 ml).
- ▶ Gire la rueda de ajuste del vaporizador Cappuccino a la posición Vapor ☒.
- ▶ Pulse el botón «Más».
«Filtro se enjuaga.», sale agua por el vaporizador Cappuccino.

i Puede interrumpir cuando lo desee el enjuague del filtro pulsando cualquier botón. Pulse el Rotary Switch  para continuar con el enjuague del filtro.

i El agua puede presentar una ligera coloración. Esta coloración no es ni insalubre ni afecta al sabor.

El enjuague del filtro termina automáticamente después de aprox. 17 oz (500 ml). La JURA se calienta y vuelve a estar en modo de disposición.

Limpiar la máquina

⚠ ADVERTENCIA

Después de 200 preparaciones u 80 enjuagues de conexión, la JURA requiere una limpieza.

Los productos de limpieza inadecuados pueden contener sustancias perjudiciales para su aparato o dejar restos.

- ▶ Utilice exclusivamente pastillas de limpieza JURA, especialmente concebidas para el aparato.

⚠ ADVERTENCIA

Productos de limpieza irritantes y nocivos para la salud. Nocivo en caso de ingestión. Irritante para los ojos y la piel.

- ▶ Manténgase FUERA DEL ALCANCE de los niños.
- ▶ Evite el contacto con la piel y los ojos.
- ▶ Evite la formación de polvo. No respire el polvo.
- ▶ En caso de contacto con la piel, enjuague inmediatamente con abundante agua. En caso de irritaciones en la piel, consulte a un médico.
- ▶ En caso de contacto con los ojos, enjuague inmediatamente los ojos con abundante agua y consulte a un médico.
- ▶ En caso de ingestión, enjuague inmediatamente la boca y beba abundantes cantidades de agua. Procure no vomitar. Consulte inmediatamente a un médico y muéstrela la etiqueta.

- i** El programa de limpieza dura aproximadamente 20 minutos.
- i** No interrumpa el programa de limpieza. La calidad de la limpieza se vería afectada por ello.
- i** Las pastillas de limpieza JURA pueden adquirirse en comercios especializados.

Condición previa: el visualizador indica «Limpiar máquina».

P

- ▶ Pulse el botón P.
«Estado de conservación (1/6)»
- ▶ Pulse el botón «Limpieza».
«Limpieza»

i

- Si aún no desea iniciar la limpieza, pulse el botón «⬆». No se debe olvidar que queda pendiente «Limpiar máquina».
- ▶ Pulse el botón «Más».
«Por favor, vacíe el depósito de posos.»
- ▶ Vacíe la bandeja recogegotas y el depósito de posos y vuelva a colocarlos.
«Por favor, pulse el Rotary Switch.»

5 Conservación



- ▶ Coloque un recipiente debajo de la salida de café y otro debajo del vaporizador Cappuccino.



- ▶ Pulse el Rotary Switch.

«Máquina limpiando.», sale agua por la salida de café.

El proceso se interrumpe, «Introducir pastilla de limpieza.».

- ▶ Abra la tapa del embudo de llenado para café molido.

- ▶ Introduzca una pastilla de limpieza JURA en el embudo de llenado.

- ▶ Cierre la tapa del embudo de llenado.

«Por favor, pulse el Rotary Switch.»



- ▶ Pulse el Rotary Switch.

«Máquina limpiando.», sale agua varias veces por la salida de café y el vaporizador Cappuccino.

El proceso se interrumpe, «Por favor, vacíe el depósito de posos.».

- ▶ Vacíe la bandeja recoge gotas y el depósito de posos y vuelva a colocarlos.

La limpieza ha concluido. Su JURA está de nuevo lista para funcionar.

Descalcificar la máquina

ADVERTENCIA

La JURA se calcifica debido al uso y solicita automáticamente una descalcificación. La calcificación depende del grado de dureza del agua.

Los productos descalcificadores no recomendados por JURA (p. ej. vinagre) pueden contener sustancias perjudiciales para su aparato o dejar restos.

- ▶ Utilice exclusivamente pastillas de descalcificación JURA, especialmente concebidas para el aparato.

⚠ ADVERTENCIA

Productos descalcificadores irritantes y nocivos para la salud. Nocivo en caso de ingestión. Irritante para los ojos y la piel.

- ▶ Manténgase FUERA DEL ALCANCE de los niños.
- ▶ Evite el contacto con la piel y los ojos.
- ▶ Evite la formación de polvo. No respire el polvo.
- ▶ En caso de contacto con la piel, enjuague inmediatamente con abundante agua. En caso de irritaciones en la piel, consulte a un médico.
- ▶ En caso de contacto con los ojos, enjuague inmediatamente los ojos con abundante agua y consulte a un médico.
- ▶ En caso de ingestión, enjuague inmediatamente la boca y beba abundantes cantidades de agua. Procure no vomitar. Consulte inmediatamente a un médico y muéstrela la etiqueta.

AVISO

La interrupción del proceso de descalcificación puede provocar daños en la máquina.

- ▶ Realice la descalcificación completamente.

- i** El programa de descalcificación dura aproximadamente 50 minutos.
- i** Las pastillas de descalcificación JURA pueden adquirirse en comercios especializados.
- i** Si utiliza un cartucho de filtro CLEARYL Blue y éste está activado, no aparecerá ninguna solicitud de descalcificación.
- i** El contacto del producto descalcificador con superficies delicadas (p. ej. mármol) puede provocar daños en ellas. Elimine inmediatamente las salpicaduras.

Condición previa: el visualizador indica «Descalc. máquina».

P

- ▶ Pulse el botón P.
«Estado de conservación (1/6)»
- ▶ Pulse el botón «Descalcificación».
«Descalcificación»

i

- Si aún no desea iniciar la descalcificación, pulse el botón «⬆». No se debe olvidar que queda pendiente «Descalc. máquina».
- ▶ Pulse el botón «Más».
«Vaciar la bandeja recogegotas.»

5 Conservación

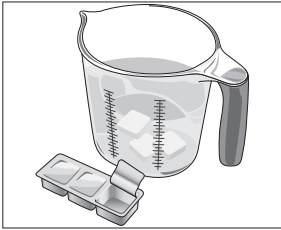

- ▶ Vacíe la bandeja recogegotas y el depósito de posos y vuelva a colocarlos.

«Añada producto descalcificador.»

- ▶ Retire el depósito de agua y vacíelo.
- ▶ Disuelva por completo 3 pastillas de descalcificación JURA en un recipiente con 17 oz (500 ml) de agua. Este proceso puede tardar algunos minutos.
- ▶ Llene el depósito de agua vacío con la solución y vuelva a colocarlo.

«Por favor, pulse el Rotary Switch.»

- ▶ Extraiga el vaporizador Cappuccino cuidadosamente hacia abajo.
- ▶ Coloque un recipiente debajo de la pieza de conexión del vaporizador Cappuccino.



- ▶ Pulse el Rotary Switch.

«La máquina se descalcifica.», sale agua varias veces por la pieza de conexión del vaporizador Cappuccino.

El proceso se detiene automáticamente, «Vaciar la bandeja recogegotas.»

- ▶ Vacíe el recipiente que hay debajo de la pieza de conexión del vaporizador Cappuccino.
- ▶ Vacíe la bandeja recogegotas y el depósito de posos y vuelva a colocarlos.

«Por favor, llene el depósito de agua.»

- ▶ Retire el depósito de agua y enjuáguelo a fondo.
- ▶ Llene el depósito de agua con agua fresca y fría, y vuelva a colocarlo.

«Por favor, pulse el Rotary Switch.»

- ▶ Vuelva a colocar el vaporizador Cappuccino.
- ▶ Coloque un recipiente debajo de la salida de café y otro debajo del vaporizador Cappuccino.



- ▶ Pulse el Rotary Switch.

«La máquina se descalcifica.», sale agua por el vaporizador Cappuccino y la salida de café.

«La máquina se calienta.», «Enjuagar la máquina.», sale agua por la salida de café. El proceso se detiene automáticamente, «Vaciar la bandeja recogegotas.»

- ▶ Vacíe la bandeja recogegotas y el depósito de posos y vuelva a colocarlos.



La descalcificación ha concluido. Su JURA está de nuevo lista para funcionar.

- i** Enjuague el depósito de agua a fondo en caso de que se produzca una interrupción imprevista del proceso de descalcificación.

Limpiar el recipiente de café en grano

El café en grano puede presentar una ligera capa de grasa que permanecerá adherida a las paredes del recipiente de café en grano. Estos residuos pueden afectar negativamente al resultado de la preparación de café. Por este motivo, limpie de vez en cuando el recipiente de café en grano.

Condición previa: el visualizador indica «Llenar recipiente de café en grano.».

-  ▶ Desconecte la máquina con el botón de mando marcha/parada.
-  ▶ Desconecte su máquina mediante el interruptor de alimentación.
 - ▶ Abra la tapa del recipiente de café en grano y retire la tapa de protección de aroma.
 - ▶ Limpie el recipiente de café en grano con un paño seco y suave.
 - ▶ Rellene el recipiente con café en grano, cierre la tapa de protección de aroma y la tapa del recipiente de café en grano.

Descalcificar el depósito de agua

El depósito de agua puede calcificarse. Para que quede garantizado un funcionamiento correcto, debería descalcificar de vez en cuando el depósito de agua.

- ▶ Retire el depósito de agua.
- ▶ Si utiliza un cartucho de filtro CLEARYL Blue, retírelo.
- ▶ Disuelva 3 pastillas de descalcificación JURA en el depósito de agua completamente lleno.
- ▶ Deje la solución descalcificadora en el depósito de agua durante varias horas (por ejemplo toda la noche).
- ▶ Vacíe el depósito de agua y enjuáguelo a fondo.
- ▶ Si utiliza un cartucho de filtro CLEARYL Blue, vuelva a insertarlo.
- ▶ Llene el depósito de agua con agua fresca y fría, y vuelva a colocarlo.

6 Mensajes en el visualizador

Mensaje	Causa/Consecuencia	Medida
«Por favor, llene el depósito de agua.»	El depósito de agua está vacío. La preparación no es posible.	► Llene el depósito de agua (véase Capítulo 1 «Preparación y puesta en funcionamiento – Llenar el depósito de agua»).
«Por favor, vacíe el depósito de posos.»	El depósito de posos está lleno. La preparación no es posible.	► Vacíe el depósito de posos y la bandeja recogegotas (véase Capítulo 3 «Funcionamiento diario – Conservación diaria»).
«Vaciar la bandeja recogegotas.»	La bandeja recogegotas está llena. La preparación no es posible.	► Vacíe la bandeja recogegotas. ► Limpie y seque los contactos metálicos en la parte posterior de la bandeja recogegotas.
«La bandeja recogegotas falta.»	La bandeja recogegotas está mal puesta o no está puesta. La preparación no es posible.	► Coloque la bandeja recogegotas.
«Por favor, pulse el Rotary Switch.»	La JURA requiere un enjuague o la continuación de un programa de conservación iniciado.	► Pulse el Rotary Switch para activar el enjuague o para continuar con el programa de conservación.
«Llenar recipiente de café en grano.»	El recipiente de café en grano está vacío. La preparación no es posible.	► Llene el recipiente de café en grano (véase Capítulo 1 «Preparación y puesta en funcionamiento – Llenar el recipiente de café en grano»).
«Enjuagar sistema de leche»	La JURA requiere un enjuague del sistema de leche.	► Pulse el Rotary Switch para activar el enjuague del sistema de leche.
«Cambiar el filtro»	El efecto del cartucho de filtro está agotado.	► Cambie el cartucho de filtro CLEARYL Blue (véase Capítulo 5 «Conservación – Cambiar el filtro»).
«Limpiar máquina»	La JURA requiere una limpieza.	► Realice la limpieza (véase Capítulo 5 «Conservación – Limpiar la máquina»).
«Descalc. máquina»	La JURA requiere una descalcificación.	► Realice la descalcificación (véase Capítulo 5 «Conservación – Descalcificar la máquina»).
«Café molido insuficiente»	Se ha cargado muy poco café molido, la JURA interrumpe el proceso.	► Cargue una mayor cantidad de café molido durante la siguiente preparación (véase Capítulo 2 «Preparación – Café molido»).

7 Eliminación de anomalías

Problema	Causa/Consecuencia	Medida
En la preparación de un Latte Macchiato no se producen las tres capas características.	–	<ul style="list-style-type: none"> ▶ Gire por completo la rueda de ajuste del vaporizador Cappuccino hacia la derecha hasta la posición Espuma de leche . ▶ Ajuste en el modo de programación la duración de la pausa a como mínimo 30 segundos (véase Capítulo 4 «Ajustes permanentes en el modo de programación – Ajustes del producto»).
Al espumar leche, se hace muy poca espuma o la leche salpica fuera del vaporizador Cappuccino.	El vaporizador Cappuccino está sucio.	<ul style="list-style-type: none"> ▶ Limpie el vaporizador Cappuccino (véase Capítulo 5 «Conservación – Limpiar el vaporizador Cappuccino»). ▶ Compruebe si falta la tubuladura de aspiración de aire del vaporizador Cappuccino. ▶ Enjuague la tubuladura de aspiración de aire o cámbiela. El Pack de Bienvenida contiene un repuesto.
Durante la preparación de café, el café sólo sale gota a gota.	El grado de molido del café o del café molido es demasiado fino y por ello se obstruye el sistema. Probablemente se haya utilizado varias veces el mismo cartucho de filtro o no se haya ajustado correctamente la dureza del agua en el modo de programación.	<ul style="list-style-type: none"> ▶ Ajuste un grado de molido más grueso en el mecanismo de molienda o utilice café molido más grueso (véase Capítulo 2 «Preparación – Ajustar el mecanismo de molienda»). ▶ Realice una descalcificación (véase Capítulo 5 «Conservación – Descalcificar la máquina»).
La dureza del agua no puede ajustarse.	El cartucho de filtro CLEARYL Blue está activado.	<ul style="list-style-type: none"> ▶ Desactive el cartucho de filtro en el modo de programación.
«Llenar recipiente de café en grano.» no se indica a pesar de estar vacío el recipiente de café en grano.	La monitorización del café en grano está sucia.	<ul style="list-style-type: none"> ▶ Limpie el recipiente de café en grano (véase Capítulo 5 «Conservación – Limpiar el recipiente de café en grano»).

7 Eliminación de anomalías

Problema	Causa/Consecuencia	Medida
«Vaciar la bandeja recogegotas.» se indica permanentemente.	Los contactos metálicos de la bandeja recogegotas están sucios o mojados.	► Limpie y seque los contactos metálicos en la parte posterior de la bandeja recogegotas.
«Por favor, llene el depósito de agua.» se indica a pesar de estar lleno el depósito de agua.	El flotador del depósito de agua está atascado.	► Descalcifique el depósito de agua (véase Capítulo 5 «Conservación – Descalcificar el depósito de agua»).
Del vaporizador Cappuccino no sale agua o vapor o sale muy poca agua o vapor. El ruido de bombeo es muy silencioso.	La pieza de conexión del vaporizador Cappuccino puede estar obstruida por residuos de leche o partículas de cal que se han desprendido durante la descalcificación.	<ul style="list-style-type: none"> ► Retire el vaporizador Cappuccino. ► Desenrosque la pieza de conexión negra con ayuda del orificio hexagonal de la cuchara dosificadora para café molido. ► Limpie a fondo la pieza de conexión. ► Enrosque a mano la pieza de conexión. ► Apriétela cuidadosamente con el orificio hexagonal de la cuchara dosificadora no más de un cuarto de vuelta.
El mecanismo de molienda hace mucho ruido.	En el mecanismo de molienda hay cuerpos extraños.	► Póngase en contacto con el servicio al cliente de su país (véase Capítulo 11 «Contactos JURA / Advertencias legales»).
Se indica « ERROR 2 ».	Por razones de seguridad, si la máquina estuvo expuesta al frío durante mucho tiempo, el proceso de calentamiento estará bloqueado.	► Caliente la máquina a temperatura ambiente.
Se indican otros mensajes de « ERROR ».	–	► Desconecte la JURA mediante el interruptor de alimentación. Póngase en contacto con el servicio al cliente de su país (véase Capítulo 11 «Contactos JURA / Advertencias legales»).

i Si no fue posible eliminar las anomalías, póngase en contacto con el servicio al cliente de su país (véase Capítulo 11 «Contactos JURA / Advertencias legales»).

8 Transporte y eliminación respetuosa con el medioambiente

Transporte / Vaciar el sistema

Para proteger la JURA de heladas durante el transporte, el sistema ha de vaciarse.



Condición previa: el visualizador indica «Por favor, seleccione su producto:».

- ▶ Extraiga el vaporizador Cappuccino cuidadosamente hacia abajo.
- ▶ Coloque un recipiente debajo de la pieza de conexión del vaporizador Cappuccino.
- ▶ Pulse el botón «Porción de leche». «La máquina se calienta.»
En cuanto se haya calentado la máquina, aparece «Por favor, seleccione su producto:».
- ▶ Pulse de nuevo el botón «Porción de leche». «Porción de leche», sale vapor caliente de la pieza de conexión.
- ▶ Retire el depósito de agua y vacíelo.
- ⦿ ▶ Gire el Rotary Switch hasta que se indique «60 s». Saldrá vapor de la pieza de conexión hasta que el sistema esté vacío. «Por favor, llene el depósito de agua.»
- ⏻ ▶ Pulse el botón de mando marcha/parada. La JURA está desconectada.

Eliminación

Elimine las máquinas antiguas respetando el medioambiente.



9 Datos técnicos

Voltaje	120 V ~, 60 Hz
Potencia	1250 W
Marca de conformidad	
Consumo de energía «Ahorrar energía» / «Activo»	aprox. 5 Wh
Consumo de energía «Ahorrar energía» / «Inactivo»	aproximadamente 12 Wh
Presión de bomba	estática máx. 15 bares
Capacidad del depósito de agua	71 oz (2,1 l)
Capacidad del recipiente de café en grano	8,8 oz (250 g)
Capacidad del depósito de posos	máximo 16 porciones
Longitud del cable	aproximadamente 47 in. (aproximadamente 1,2 m)
Peso	aproximadamente 24 lb (aproximadamente 10,9 kg)
Medidas (An x Al x P)	11,2 x 13,5 x 17 in. (28,5 x 34,2 x 43,3 cm)

Directivas La máquina cumple con las siguientes directivas:

- Standard UL 1082
- Canadian Standard CSA C22.2 No. 64

10 Índice alfabético

A

- Adaptar de forma permanente la cantidad de agua al tamaño de taza 20
- Advertencias de seguridad importantes 4
 - Seguridad 4
- Agua caliente 22
- Ajustes
 - Ajustes de conservación 28
 - Ajustes permanentes en el modo de programación 25
- Ajustes de conservación 28
- Ajustes de fábrica
 - Restablecer los ajustes de fábrica 31
- Ajustes del producto 26
- Ajustes del visualizador 32
- Ajustes permanentes en el modo de programación 25

B

- Bandeja recogegotas 8
- Botón
 - Botón de mando marcha/parada 9
 - Botón P (programación) 9

C

- Cable de alimentación 8
- Café 17
- Café instantáneo
 - Café molido 19
- Café molido 19
 - Cuchara dosificadora para café molido 8
- Cappuccino 18
- Cartucho de filtro CLEARYL Blue
 - Cambiar 37
 - Colocar y activar 12
- Color de fondo del visualizador 32
- Conectar 23
- Conservación 34
 - Conservación diaria 23
 - Conservación regular 24
- Consultar informaciones 33
- Contactos 52
- Cuchara dosificadora para café molido 8

D

- Datos técnicos 48

- Depósito de agua 8
 - Descalcificar 43
 - Llenar 10
- Depósito de posos 8
- Descalcificar
 - Depósito de agua 43
 - Máquina 40
- Desconectar 24
- Desconexión automática 29
- Descripción de símbolos 3
- Desmontar
 - Vaporizador Cappuccino 37
- Determinar y ajustar la dureza del agua 14
- Direcciones 52
- Dos productos 17
- Dureza del agua 14
 - Ajustar la dureza del agua 14
 - Determinar la dureza del agua 14

E

- Eliminación 47
- Eliminación de anomalías 45
- Embudo de llenado
 - Embudo de llenado para café molido 8
- Enjuagar
 - Máquina 35
- Enjuague del sistema de leche
 - Enjuagar el vaporizador Cappuccino 35
- Espresso 17
- Espuma de leche 18

F

- Filtro
 - Cambiar 37
 - Colocar y activar 12

G

- Grado de molido
 - Ajustar el mecanismo de molienda 21
 - Selector giratorio para ajuste del grado de molido 8
- Guía rápida 10

I

- Idioma 32
- Instalación
 - Instalar la máquina 10
- Internet 10
- Interrupción de alimentación 8

J

JURA

- Contactos 52
- Internet 10

L

Latte Macchiato 18

Leche

- Conectar la leche 15

Leche caliente 18

Leche, caliente 18

Limpiar

- Máquina 39

- Recipiente de café en grano 43

Limpieza del sistema de leche

- Limpiar el vaporizador Cappuccino 35

Línea de asistencia telefónica 52

Llenar

- Depósito de agua 10

- Recipiente de café en grano 11

M

Mantenimiento

- Conservación regular 24

Máquina

- Conectar 23

- Conservación regular 24

- Descalcificar 40

- Desconectar 24

- Enjuagar 35

- Instalación 10

- Limpiar 39

Mensajes en el visualizador 44

Modo de ahorro de energía 29

Modo de programación 25

- Ajustar la dureza del agua 14

- Ajustes de conservación 28

- Ajustes del producto 26

- Color de fondo del visualizador 32

- Consultar informaciones 33

- Desconexión automática 29

- Idioma 32

- Modo de ahorro de energía 29

- Restablecer los ajustes de fábrica 31

- Unidad de cantidad de agua 30

O

Onderhoud

- Conservación regular 24

P

Página web 10

Plataforma de tazas 8

Preparación 16

- Agua caliente 22

- Café 17

- Café molido 19

- Dos especialidades de café 17

- Espresso 17

- Leche 18

Préparation

- Cappuccino 18

- Latte Macchiato 18

Primera puesta en funcionamiento 11

Problemas

- Eliminación de anomalías 45

Producto doble 17

Puesta en funcionamiento, Primera 11

R

Recipiente de café en grano

- Limpiar 43

- Llenar 11

- Recipiente de café en grano con tapa de protección de aroma 8

Rotary Switch 9

S

Salida de café

- Salida de café ajustable en altura y anchura 8

Seguridad

- Advertencias de seguridad importantes 4

Selector giratorio para ajuste del grado de molido 8

Servicio al cliente 52

T

Tapa

- Depósito de accesorios 8

- Depósito de agua 8

- Recipiente de café en grano 8

Tapa de protección de aroma

- Recipiente de café en grano con tapa de protección de aroma 8

Teléfono 52

Transporte 47

U

Unidad de cantidad de agua 30

V

- Vaciar el sistema 47
- Vaporizador
 - Vaporizador Cappuccino 8
- Vaporizador Cappuccino 35
 - Desmontar y enjuagar 37
- Vaporizador de agua caliente 8
- Visualizador 9
- Visualizador, mensajes 44

11 Contactos JURA / Advertencias legales

11 Contactos JURA / Advertencias legales

JURA Elektroapparate AG
 Kaffeeweltstrasse 10
 CH-4626 Niederbuchsiten
 Tel. +41 (0)62 38 98 233
 Suiza

	EE. UU.: JURA Inc.	Canadá : FAEMA
Servicio técnico de atención al cliente		
Teléfono	1-800-220-5701	1-(855)-544-8600
Correo electrónico	info@us.jura.com	info@juracanada.ca
Horario de apertura (EST)	Lunes a jueves 9 - 21 h Viernes 9 - 20 h Sábado 9 - 17 h	
Dirección del distribuidor	20 Craig Road Montvale, NJ 07645	115 Matheson Boulevard East Mississauga, Ontario, L4Z 1X8
Teléfono	001 (201) 767-3999	1-(905)-501-8600
Fax	001 (201) 767-9684	
Internet	www.us.jura.com	www.ca.jura.com

@ Encontrará otros datos de contacto para su país online en www.jura.com.

Modificaciones técnicas Reservado el derecho a introducir modificaciones técnicas. Las ilustraciones empleadas en el presente manual de uso son esquemáticas y no muestran los colores originales de la máquina. Su IMPRESSA puede diferir en algunos detalles.

Observaciones del cliente ¡Su opinión nos importa! Utilice el enlace de contacto en www.jura.com.

Copyright El manual de uso contiene información protegida por copyright. Queda prohibido fotocopiarlo o traducirlo a otro idioma sin el consentimiento previo por escrito de JURA Elektroapparate AG.