

*jura*®



es

## Modo de empleo ENA Micro 1



Para su seguridad: lea cuidadosamente y comprenda el manual antes de usar la máquina.

## Su ENA Micro 1

<b>ADVERTENCIAS DE SEGURIDAD IMPORTANTES</b>	<b>56</b>
<b>Elementos de control</b>	<b>60</b>
<b>1 Preparación y puesta en funcionamiento</b>	<b>62</b>
Instalar la máquina.....	62
Llenar el recipiente de café en grano .....	62
Primera puesta en funcionamiento.....	62
Primera puesta en funcionamiento con activación del cartucho de filtro.....	62
Primera puesta en funcionamiento sin activación del cartucho de filtro .....	63
Ajustar el mecanismo de molienda.....	64
Llenar el depósito de agua.....	64
Determinar la dureza del agua.....	64
<b>2 Preparación</b>	<b>65</b>
Ristretto, Espresso y café.....	65
Adaptar de forma permanente la cantidad de agua al tamaño de taza .....	65
Café molido .....	66
<b>3 Funcionamiento diario</b>	<b>66</b>
Conectar la máquina.....	66
Conservación diaria.....	67
Desconectar la máquina.....	67
<b>4 Ajustes permanentes en el modo de programación</b>	<b>67</b>
Colocar y activar el filtro.....	67
Ajustar la dureza del agua.....	68
<b>5 Conservación</b>	<b>68</b>
Limpiar la máquina.....	69
Descalcificar la máquina.....	70
Cambiar el filtro .....	71
Descalcificar el depósito de agua.....	72
Limpiar el recipiente de café en grano.....	72
<b>6 Mensajes en el visualizador de símbolos</b>	<b>73</b>
<b>7 Eliminación de anomalías</b>	<b>74</b>
<b>8 Transporte y eliminación respetuosa con el medioambiente</b>	<b>75</b>
Transporte / Vaciar el sistema .....	75
Eliminación .....	75
<b>9 Datos técnicos</b>	<b>75</b>
<b>10 Índice alfabético</b>	<b>76</b>
<b>11 Contactos JURA / Advertencias legales</b>	<b>78</b>

## Descripción de símbolos

### Advertencias



Símbolo de alerta de seguridad usado para advertirle sobre posibles riesgos de lesiones personales. Tenga en cuenta todos los mensajes de seguridad que acompañan a este símbolo para evitar posibles daños o incluso la muerte.

#### PELIGRO

PELIGRO señala una situación de riesgo que, si no se subsana, causa la muerte o daños personales graves.

#### ADVERTENCIA

ADVERTENCIA señala una situación de riesgo que, si no se subsana, puede causar la muerte o daños personales graves.

#### ATENCIÓN

ATENCIÓN, utilizado en conjunto con el símbolo de alerta de seguridad indica una situación de riesgo que, si no se subsana, puede causar daños de moderados a leves.

#### AVISO

AVISO se utiliza para indicar prácticas que no provoquen daños personales.

### Símbolos usados



**Requerimiento de acción.** Este símbolo significa que se ha precipitado al realizar alguna acción.



**Advertencia** y consejos para facilitarle aún más el manejo de su ENA.

## ADVERTENCIAS DE SEGURIDAD IMPORTANTES

### Respete las medidas básicas de seguridad

Al usar electrodomésticos deben respetarse siempre las medidas básicas de seguridad con el fin de reducir el riesgo de incendio, descarga eléctrica y/o lesiones personales, además han de considerarse las siguientes medidas:

- Lea todas las instrucciones.
- No toque las superficies calientes. Utilice los asas o tiradores.
- Con el fin de protegerse contra incendios, descargas eléctricas y lesiones personales, no sumerja el cable, los conectores o el cuerpo de la máquina en agua u otro líquido.
- El uso de cualquier máquina por niños, o cerca de ellos, conlleva la necesidad de una supervisión atenta de los mismos.
- Desenchufe la máquina cuando no se esté utilizando y antes de proceder con su limpieza. Espere a que la máquina se enfríe antes de montar o desmontar piezas, así como antes de proceder con su limpieza.
- No utilice la máquina con un cable o enchufe deteriorado, después de un mal funcionamiento de la máquina, o si ha resultado dañada de cualquier forma. Para efectuar trabajos de inspección, reparación o ajuste, deberá devolver la máquina al centro de servicio técnico más cercano.
- El uso de accesorios no recomendados por el fabricante de la máquina puede provocar incendios, descargas eléctricas o lesiones personales.
- No use la máquina al aire libre.
- No deje el cable de alimentación colgando por el borde de una mesa o un mostrador y evite que entre en contacto con superficies calientes.
- No coloque la máquina sobre o cerca de un quemador de gas o eléctrico caliente, ni dentro de un horno caliente.
- Para desconectar la máquina, ponga todos los controles en „OFF“ y desconecte la clavija de la caja de enchufe encastrada.
- No utilice la máquina para otro uso que no sea el previsto.
- Tenga especial precaución al manipular vapor, agua o café caliente.
- Exclusivo para uso doméstico.

**GUARDE ESTAS INSTRUCCIONES.**

Transfíralas a cualquier usuario futuro.

**Uso previsto** La máquina ha sido concebida exclusivamente para uso doméstico. Conforme a lo indicado en estas instrucciones, únicamente deberá usarse para la preparación del café y para calentar leche y agua. Cualquier otra utilización fuera de lo indicado será considerado un uso incorrecto. JURA Elektroapparate AG no puede aceptar responsabilidad alguna por las consecuencias derivadas de un uso incorrecto de la máquina.

Personas, niños inclusive, que

- no posean las capacidades físicas, sensoriales o mentales suficientes como para hacer uso de la máquina de un modo seguro o
- son inexpertos o no tienen los conocimientos suficientes en relación con el uso seguro de la máquina,

deben usar la máquina bajo la supervisión de una persona responsable o deben recibir instrucciones relativas al uso correcto de la máquina.

**Instrucciones especiales para la colocación del cable de alimentación**

- Se suministra un cable de alimentación corto para reducir el riesgo de enredos o tropiezos con un cable largo.
- El cable debe colocarse de manera que no quede tendido por encima de un mostrador o una mesa, lugares fácilmente accesibles para los niños, ni cause tropiezos.
- Esta máquina tiene una clavija con conexión a tierra de 3 pines.
- No altere el cable de ninguna manera.

NO use cables de extensión.

En caso de que el usuario utilice un cable de extensión,

- los datos eléctricos indicados en el cable de extensión deberían al menos coincidir con los datos eléctricos de la máquina y
- si la máquina es del tipo con conexión a tierra, el cable de extensión debería ser un cable con conexión a tierra de 3 conductores y
- el cable más largo debe colocarse de manera que no quede tendido por encima de un mostrador o una mesa, lugares fácilmente accesibles para los niños, ni cause tropiezos.

**⚠ ADVERTENCIA**



Para reducir el riesgo de incendio o de descarga eléctrica, NO retire ninguna tapa de servicio. NO altere la máquina de ninguna otra manera a la descrita en estas instrucciones. NO contiene piezas factibles de ser reparadas por los usuarios. Las reparaciones DEBEN efectuarlas exclusivamente personas autorizadas.

En caso de presencia de daños, por ejemplo si se percibe un olor a quemado, desenchufe inmediatamente la máquina y póngase en contacto con el servicio técnico de atención al cliente de JURA.

es

**⚠ ATENCIÓN**

Esta máquina ha sido concebida para uso doméstico. Todo servicio que no sea la limpieza y el mantenimiento, debe realizarlo un representante del servicio técnico autorizado:

- No sumerja la base en agua ni intente desarmar la máquina.
- No introduzca la máquina o alguna de sus componentes en el lavavajillas.
- Compruebe el voltaje para asegurar que el voltaje indicado en la placa de características técnicas coincide con el suyo. La placa de características técnicas va fijada en la parte inferior de la máquina.
- Nunca use agua templada o caliente para llenar el depósito de agua. Use exclusivamente agua fría.
- Durante el funcionamiento de la máquina, mantenga las manos y el cable fuera alejados de todas las piezas calientes.

**AVISO**

- Nunca realice limpiezas con polvos para fregar ni con objetos duros.
- Asegure que las ranuras de ventilación no estén cubiertas.
- Nunca saque la bandeja recogegotas durante el proceso de preparación. Saque la bandeja recogegotas únicamente cuando el visualizador lo indique o cuando la máquina esté lista para funcionar.



**JAMÁS HAGA LO SIGUIENTE  
(o perderá la protección de su  
garantía):**

- Nunca llene el recipiente de café en grano o el embudo para café molido (embudo de llenado para café molido) con café instantáneo, mezclas de chocolate, etc. Puede afectar al correcto funcionamiento de la cámara de infusión.
- Nunca llene el recipiente de café en grano con granos de café con un tratamiento adicional de azúcar. En caso de duda, póngase en contacto con su tienda especializada.
- Nunca llene con otras cosas que no sean café en grano el recipiente de café en grano (ni chocolate, ni arroz, ni nueces, ni especias, sólo café en grano tostado).
- Nunca llene el recipiente de café en grano con café en grano congelado. Si guarda el café en grano dentro del frigorífico, déjelo descongelar unas 3 ó 4 horas antes de introducirlo en el recipiente de café en grano. Rellene siempre el depósito de agua con agua dulce, limpia y fría, excepto durante el procedimiento de descalcificación.

#### ADVERTENCIAS DE SEGURIDAD IMPORTANTES

- Nunca use agua mineral o carbonatada. Puede usar agua corriente, embotellada, de manantial y agua obtenida por ósmosis inversa.
- Nunca dé a la máquina un uso diferente al descrito en estas instrucciones. En caso de duda, póngase en contacto con su tienda especializada.

## Elementos de control

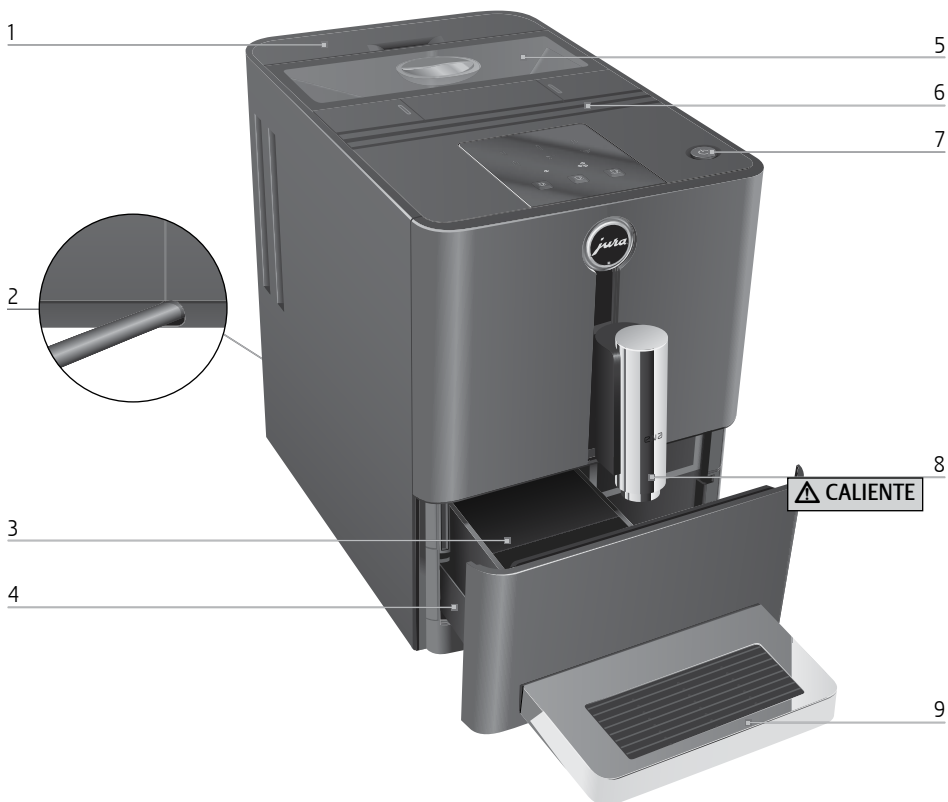

- 1 Depósito de agua
- 2 Cable de alimentación (parte posterior de la máquina)
- 3 Depósito de posos
- 4 Bandeja recogegotas

- 5 Recipiente de café en grano con tapa de protección de aroma
- 6 Rendijas de ventilación
- 7 Botón de mando marcha/parada
- 8 Salida de café ajustable en altura
- 9 Plataforma de tazas



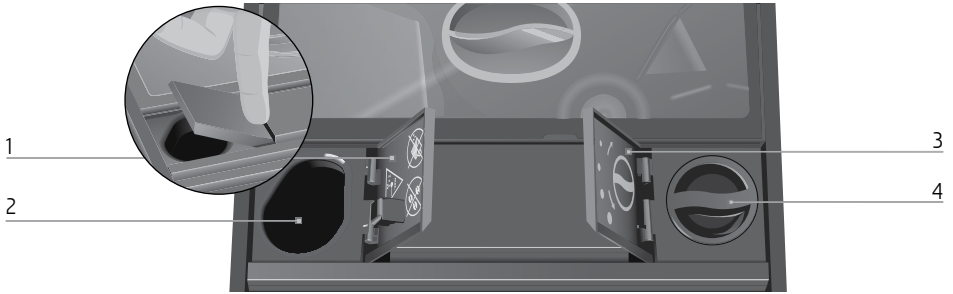

- |   |                                                     |   |                                                                |
|---|-----------------------------------------------------|---|----------------------------------------------------------------|
| 1 | Tapa del conducto de café en polvo para café molido | 3 | Tapa del selector giratorio para el ajuste del grado de molido |
| 2 | Conducto de café en polvo para café molido          | 4 | Selector giratorio para ajuste del grado de molido             |

es



- |   |                          |                           |                                      |                                      |
|---|--------------------------|---------------------------|--------------------------------------|--------------------------------------|
| 1 | Visualizador de símbolos | ☿                         | Símbolo Intensidad del café «normal» |                                      |
|   | ☼                        | Símbolo Descalcificación  | ☿☿                                   | Símbolo Intensidad del café «fuerte» |
|   | ☼                        | Símbolo Filtro            | ☼                                    | Símbolo Ristretto                    |
|   | ☼                        | Símbolo Limpieza          | ☼☼                                   | Símbolo Espresso                     |
|   | ☼                        | Símbolo Depósito de agua  | ☼☼☼                                  | Símbolo Café                         |
|   | ☼                        | Símbolo Café molido       |                                      |                                      |
|   | ☼                        | Símbolo Depósito de posos |                                      |                                      |

## 1 Preparación y puesta en funcionamiento

Este capítulo le proporciona la información necesaria para manejar su ENA sin problema alguno. Preparará su ENA paso a paso para disfrutar de su primer café.

- i** Visítenos en Internet. En la **página web de JURA** ([www.jura.com](http://www.jura.com)) encontrará información interesante y actual sobre su ENA, así como todo lo relativo al café.

### Instalar la máquina

Preste atención a los siguientes puntos cuando instale su ENA:

- Colocar la máquina sobre una superficie horizontal y resistente al agua.
- Seleccionar el lugar de la ENA de tal modo que esté protegida contra un sobrecalentamiento. Prestar atención a que no se tapen las rendijas de ventilación.



### Llenar el recipiente de café en grano

#### AVISO

El café en grano tratado con aditivos (p. ej. azúcar en el caso del café torrefacto), el café premolido y el café liofilizado dañan el mecanismo de molienda.

- ▶ Llene el recipiente de café en grano exclusivamente con café en grano tostado.
- ▶ Retirar la tapa de protección de aroma del recipiente de café en grano.
- ▶ Eliminar las impurezas o los cuerpos extraños que pudiera haber en el recipiente de café en grano.

- ▶ Llenar el recipiente de café en grano.
- ▶ Cerrar el recipiente de café en grano.

### Primera puesta en funcionamiento

En la primera puesta en funcionamiento puede seleccionar si desea utilizar la ENA **con** o **sin** cartucho de filtro Blue. Recomendamos el uso de cartuchos de filtro a partir de una dureza del agua de 10 °dH. Si no sabe la dureza del agua que va a usar, la puede determinar antes que nada (véase Capítulo 1 «Preparación y puesta en funcionamiento – Determinar la dureza del agua»).



- i** El botón de mando marcha/parada tiene al mismo tiempo la función de un interruptor de alimentación. Si está desconectada la ENA, la máquina no consumirá energía en modo de espera.

#### **⚠ ADVERTENCIA**

Peligro de muerte por descarga eléctrica al hacer funcionar la máquina con un cable de alimentación defectuoso.



- ▶ Nunca utilice una máquina defectuosa.
- ▶ Nunca utilice una máquina con el cable de alimentación defectuoso.

**Condición previa:** el recipiente de café en grano está lleno.

- ▶ Insertar el enchufe de alimentación en una toma de corriente.
- ▶ Pulsar el botón de mando marcha/parada para conectar la máquina. Se encienden los símbolos Descalcificación  y Filtro .

- i** Decida si desea utilizar su ENA **con** o **sin** cartucho de filtro CLEARYL Blue.

### Primera puesta en funcionamiento con activación del cartucho de filtro

-  ▶ Tocar el símbolo Filtro. El símbolo Depósito de agua  se enciende.
- ▶ Retirar el depósito de agua.

- ▶ Abrir el portafiltros.
- ▶ Introducir el cartucho de filtro en el depósito de agua ejerciendo una ligera presión.

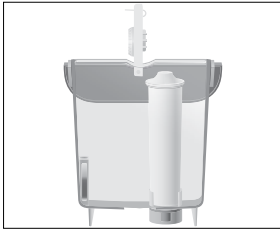

- ▶ Cerrar el portafiltros. Éste encaja audiblemente.



**i** El efecto del filtro se agota después de dos meses. Ajuste la duración con ayuda del disco indicador de fecha en el portafiltros del depósito de agua.

- ▶ Llenar el depósito de agua con agua fresca y fría, y volver a colocarlo.



El símbolo Filtro  se enciende.



- ▶ Tocar el símbolo Filtro.

Los símbolos ,  y  parpadean. El filtro se enjuaga, el agua fluye directamente hacia la bandeja recogegotas.





El enjuague del filtro se detiene automáticamente. La máquina se calienta.

Los símbolos ,  y  parpadean. La máquina se enjuaga, sale agua por la salida de café. El enjuague se detiene automáticamente.

El símbolo Depósito de posos  se enciende.



- ▶ Vaciar el depósito de posos y la bandeja recogegotas y enjuagar ambas piezas con agua templada.

- ▶ Volver a colocar el depósito de posos y la bandeja recogegotas.

Los símbolos Ristretto , Espresso , Café  e Intensidad del café «fuerte»  se encienden. Ahora su ENA está lista para funcionar.

## Primera puesta en funcionamiento sin activación del cartucho de filtro





Si no desea utilizar el cartucho de filtro CLEARYL Blue, debe ajustar la dureza del agua. Puede ajustar los siguientes niveles de dureza del agua:



Dureza del agua	Indicación en el visualizador de símbolos
Nivel 1: 1 – 15 °dH	Se enciende 1 símbolo 
Nivel 2: 16 – 23 °dH	Se encienden 2 símbolos 
Nivel 3: 24 – 30 °dH	Se encienden 3 símbolos 



- ▶ Tocar el símbolo Descalcificación.

Los símbolos ,  y  se encienden.

- ▶ Tocar uno de los símbolos ,  o  para ajustar la dureza del agua, por ejemplo, el símbolo  para el «nivel 1».

Los símbolos  y  se encienden.



- ▶ Tocar el símbolo Descalcificación.



El símbolo Depósito de agua  se enciende.



- ▶ Colocar un recipiente debajo de la salida de café.

- ▶ Retirar el depósito de agua.

- ▶ Llenar el depósito de agua con agua fresca y fría, y volver a colocarlo.



Los símbolos ,  y  parpadean. El sistema se llena con agua, la cual fluye directamente hacia la bandeja recogegotas. El proceso se detiene automáticamente. La máquina se calienta.

Los símbolos ,  y  parpadean. La máquina se enjuaga, sale agua por la salida de café. El enjuague se detiene automáticamente.

## 1 Preparación y puesta en funcionamiento

Los símbolos Ristretto ☐, Espresso ☐, Café ☐ e Intensidad del café «fuerte» ☘ se encienden. Ahora su ENA está lista para funcionar.

### Ajustar el mecanismo de molienda

Usted puede adaptar el mecanismo de molienda sin escalonamiento al grado de tueste de su café.

#### AVISO

Si ajusta el grado de molido con el mecanismo de molienda parado, pueden producirse daños en la anilla giratoria para seleccionar el grado de molido.

- ▶ Ajuste el grado de molido sólo con el mecanismo de molienda en funcionamiento.

- i** Para ajustar un grado de molido más grueso, gire el selector giratorio hacia la izquierda, mientras que para obtener un ajuste más fino del grado de molido, deberá girarlo hacia la derecha.

El ajuste correcto del grado de molido se reconocerá por la homogeneidad con la que el café sale por la salida de café. Además, se formará una crema fina y densa.

**Ejemplo:** modificar el grado de molido **durante** la preparación de un Espresso «fuerte».

- ▶ Colocar una taza debajo de la salida de café.
- ▶ Abrir la tapa del selector giratorio para el ajuste del grado de molido.



- ☘ ▶ Tocar el símbolo Intensidad del café «fuerte». El símbolo Intensidad del café «fuerte» ☘ se enciende.
- ☐ ▶ Tocar el símbolo Espresso para iniciar la preparación.

- ▶ Situar el selector giratorio para el ajuste del grado de molido en la posición deseada **mientras** está funcionando el mecanismo de molienda. La cantidad de agua preajustada cae en la taza. La preparación se detiene automáticamente.

### Llenar el depósito de agua

La conservación diaria de la máquina y la higiene relacionada con la leche, el café y el agua son decisivas para un resultado de café siempre perfecto en la taza. Por este motivo, cambie el agua **diariamente**.

#### AVISO

La leche, el agua gasificada y otros líquidos podrán dañar el depósito de agua o la máquina.

- ▶ Llene el depósito de agua exclusivamente con agua dulce y fría.
- ▶ Retirar el depósito de agua y enjuagarlo con agua fría.
- ▶ Llenar el depósito de agua con agua fresca y fría, y volver a colocarlo.



### Determinar la dureza del agua

Mediante la tira reactiva Aquadur® incluida en el equipamiento, podrá determinar la dureza del agua.

- ▶ Situar la tira brevemente (un segundo) bajo el agua corriente.
- ▶ Sacudir para eliminar el exceso de agua.
- ▶ Esperar aproximadamente un minuto.

- ▶ Leer el grado de dureza del agua según la coloración de la tira reactiva Aquadur® con ayuda de la descripción que aparece en el embalaje.

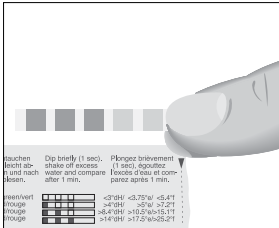

La dureza del agua puede ajustarse ahora.

## 2 Preparación

### ⚠ ADVERTENCIA

Tanto el café como el vapor y el agua calientes pueden provocar escaldaduras. La escaldadura es una quemadura muy seria.

- ▶ Tenga mucho cuidado al manipular líquidos o vapor calientes.
- ▶ Deje enfriar los líquidos antes de beber.
- ▶ En caso de sufrir una escaldadura, enjuague la parte afectada con agua fría y consulte a un médico.
- ▶ Manténgase FUERA DEL ALCANCE de los niños.

- i** Puede interrumpir en todo momento la preparación de una especialidad de café. Para ello, toque el símbolo de la especialidad de café que esté preparando en ese momento.
- i** Antes y durante el proceso de molienda, podrá seleccionar la **intensidad del café** para las especialidades Ristretto ☞, Espresso ☞ y café ☞: «normal» (☞), «fuerte» (☞).

Se preparará la **cantidad de agua preajustada** para cada especialidad de café. Puede modificar este ajuste (véase Capítulo 2 «Preparación – Adaptar de forma permanente la cantidad de agua al tamaño de taza»).

Su ENA dispone de un **modo de ahorro de energía**: poco después de la última preparación, la ENA no calienta más. Para indicar que la máquina está en modo de ahorro de energía, transcurridos aproximadamente 5 minutos, todos los símbolos se encienden con menor intensidad. La ENA debe volver a calentar antes de la siguiente preparación.

Caliente es la mejor manera de disfrutar del sabor del café. En una taza de porcelana fría el café pierde calor y, por consiguiente, también sabor. Por ello le recomendamos calentar/precalentar las tazas. Sólo en tazas previamente calentadas puede disfrutarse de todo el aroma del café. Puede adquirir un calentador de tazas JURA en su distribuidor habitual.

### Ristretto, Espresso y café

La preparación de Ristrettos ☞, Espessos ☞ y cafés ☞ sigue este patrón.

**Ejemplo:** así se prepara un café.

**Condición previa:** su ENA está lista para funcionar.

- ▶ Colocar una taza debajo de la salida de café.
- ☞ ▶ Tocar el símbolo Café para iniciar la preparación.

Los símbolos Café ☞ e Intensidad del café (☞ o ☞) parpadean, la cantidad de agua preajustada cae en la taza.

La preparación se detiene automáticamente. Su ENA está de nuevo lista para funcionar.

### Adaptar de forma permanente la cantidad de agua al tamaño de taza

Podrá adaptar la cantidad de agua para todas las especialidades de café muy fácilmente y de forma permanente al tamaño de taza. La cantidad se ajusta una vez tal y como se indica en el siguiente ejemplo. A partir de ese momento saldrá la misma cantidad para todas las demás preparaciones.

**Ejemplo:** adaptar la cantidad para un Espresso de forma permanente al tamaño de taza.

**Condición previa:** su ENA está lista para funcionar.

- ▶ Colocar una taza debajo de la salida combinada.

### 3 Funcionamiento diario

- ☞ ▶ **Tocar durante aproximadamente 3 segundos** el símbolo Espresso hasta que vuelvan a mostrarse los símbolos Ristretto ☞ y Café ☞.
- ☞ ▶ **Soltar** el símbolo Espresso. Se prepara el Espresso. Los símbolos Espresso ☞ e Intensidad del café (☞ o ☞) parpadean.
- ☞ ▶ Tocar el símbolo Espresso cuando la cantidad de Espresso en la taza sea suficiente. La preparación se detiene. La cantidad de agua ajustada para un Espresso queda permanentemente almacenada. Los símbolos Espresso ☞ e Intensidad del café (☞ o ☞) parpadean hasta que la máquina vuelva a estar lista para funcionar.

**i** Podrá modificar este ajuste en cualquier momento repitiendo este proceso.

#### Café molido

Tiene la posibilidad de utilizar una segunda variedad de café, por ejemplo café descafeinado, usando el conducto de café en polvo para café molido.

- i** No utilice café molido demasiado fino. Éste podría obstruir el sistema y el café sólo saldría gota a gota.
- i** No añada nunca más de una cucharada dosificada rasa de café molido.
- i** La especialidad de café deseada ha de prepararse en un plazo de aprox. 1 minuto después de cargar el café molido. En caso contrario la ENA interrumpe el proceso y vuelve a estar en modo de disposición.
- i** Si ha cargado una cantidad insuficiente de café molido, los símbolos ☞, ☞, ☞ y ☞ parpadean, la ENA interrumpe el proceso.

La preparación de todas las especialidades de café con café molido sigue este patrón.

**Ejemplo:** preparar una taza de café con café molido.

**Condición previa:** su ENA está lista para funcionar.

- ▶ Colocar una taza debajo de la salida de café.
- ▶ Abrir el conducto de café en polvo para café molido. El símbolo Café molido ☞ se enciende.
- ▶ Colocar el embudo de llenado para café molido en el conducto de café en polvo.

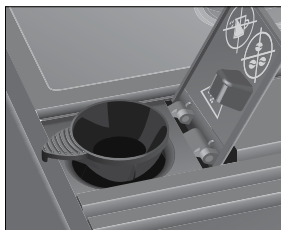

- ▶ Poner una cucharada dosificada rasa de café molido en el embudo de llenado.
- ▶ Cerrar el conducto de café en polvo para café molido. Los símbolos ☞, ☞, ☞ y ☞ parpadean. Los símbolos ☞, ☞ y ☞ se encienden.
- ☞ ▶ Tocar el símbolo Café para iniciar la preparación. El símbolo Café ☞ parpadea, la cantidad de agua preajustada cae en la taza. La preparación se detiene automáticamente. Su ENA está de nuevo lista para funcionar.

### 3 Funcionamiento diario

#### Conectar la máquina

La conservación diaria de la máquina y la higiene relacionada con la leche, el café y el agua son decisivas para un resultado de café siempre perfecto en la taza. Por este motivo, cambie el agua **diariamente**.

Al conectarla, se realiza automáticamente un enjuague.

- ▶ Colocar un recipiente debajo de la salida de café.

- ⏻ ▶ Pulsar el botón de mando marcha/parada para conectar la máquina.  
Los símbolos ☰, ☱ y ☲ parpadean, la máquina calienta.  
La máquina se enjuaga, sale agua por la salida de café. El enjuague se detiene automáticamente.  
Ahora su ENA está lista para funcionar.

## Conservación diaria

La máquina debería someterse a una conservación diaria para que usted pueda disfrutar durante mucho tiempo de su ENA y garantizar en todo momento la calidad óptima del café.

- ▶ Extraer la bandeja recogegotas.
- ▶ Vaciar el depósito de posos y la bandeja recogegotas y enjuagar ambas piezas con agua templada.
- ▶ Volver a colocar el depósito de posos y la bandeja recogegotas.
- ▶ Enjuagar el depósito de agua con agua clara.
- ▶ Limpie la superficie de la máquina con un paño limpio, suave y húmedo (por ejemplo, de microfibra).

## Desconectar la máquina

Al desconectar la ENA se enjuaga automáticamente el sistema si se preparó una especialidad de café.

- ▶ Colocar un recipiente debajo de la salida de café.
- ⏻ ▶ Pulsar el botón de mando marcha/parada. Los símbolos ☰, ☱ y ☲ parpadean. La máquina se enjuaga, sale agua por la salida de café.  
El enjuague se detiene automáticamente.  
Su ENA está desconectada.

**i** Si la ENA se desconecta con el botón de mando marcha/parada, la máquina **no consumirá energía en modo de espera.**

**i** En caso de que, transcurridas 2 horas no se realice ninguna acción en la máquina, su ENA se desconecta **automáticamente** para ahorrar energía.

## 4 Ajustes permanentes en el modo de programación

### Colocar y activar el filtro

Su ENA ya no necesitará descalcificación si emplea el cartucho de filtro CLEARYL Blue. Si durante la primera puesta en funcionamiento todavía no ha activado el cartucho de filtro, puede hacerlo a continuación.

**i** Realice el proceso «Colocar el filtro» sin interrupción. De este modo garantizará el funcionamiento óptimo de su ENA.

**Condición previa:** su ENA está lista para funcionar.

- ▶ Tocar los símbolos ☰ y ☱ **al mismo tiempo durante aproximadamente 2 segundos.**  
Los símbolos ☰, ☱, ☲ y ☳ se encienden con una intensidad más brillante.

- ☰ ▶ Tocar el símbolo Filtro durante **2 segundos aproximadamente.**  
El símbolo Depósito de agua ☱ se enciende.
- ▶ Retirar el depósito de agua.
- ▶ Abrir el portafiltros.
- ▶ Introducir el cartucho de filtro en el depósito de agua ejerciendo una ligera presión.

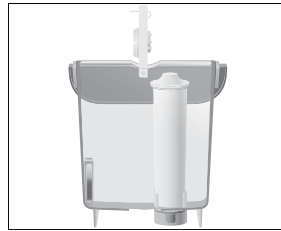









- ▶ Cerrar el portafiltros. Éste encaja audiblemente.

**i** El efecto del filtro se agota después de dos meses. Ajuste la duración con ayuda del disco indicador de fecha en el portafiltros del depósito de agua.

- ▶ Llenar el depósito de agua con agua fresca y fría, y volver a colocarlo.  
El símbolo Depósito de posos ☲ se enciende.

## 5 Conservación







- ▶ Vaciar y volver a colocar la bandeja recoge-gotas y el depósito de posos.  
El símbolo Filtro  se enciende.
-  ▶ Tocar el símbolo Filtro para iniciar el enjuague del filtro.  
Los símbolos ,  y  parpadean. El filtro se enjuaga.  
El enjuague del filtro se detiene automáticamente. El símbolo Depósito de posos  se enciende.
- ▶ Vaciar y volver a colocar la bandeja recoge-gotas y el depósito de posos.  
Los símbolos ,  y  parpadean, la máquina caliente. Su ENA está de nuevo lista para funcionar.





### Ajustar la dureza del agua

- i** El ajuste de la dureza del agua no es posible si utiliza el cartucho de filtro CLEARYL Blue y si lo ha activado.





Cuanto más dura sea el agua, más frecuentemente deberá descalcificar la ENA. Por eso, es importante ajustar la dureza del agua correcta.









Puede ajustar los siguientes niveles de dureza del agua:

Dureza del agua	Indicación en el visualizador de símbolos
Nivel 1: 1 – 15 °dH	Se enciende 1 símbolo 
Nivel 2: 16 – 23 °dH	Se encienden 2 símbolos  
Nivel 3: 24 – 30 °dH	Se encienden 3 símbolos   

**Ejemplo:** modificar el ajuste de la dureza del agua del «nivel 2» ( ) al «nivel 3» (  .

**Condición previa:** su ENA está lista para funcionar.

- ▶ Tocar los símbolos  y  **al mismo tiempo durante aproximadamente 2 segundos.**  
Los símbolos ,  y  se encienden con una intensidad más brillante.

-  ▶ Tocar **brevemente** el símbolo Descalcificación.  
Los símbolos ,  y  se encienden.
-  ▶ Tocar el símbolo Café.  
Los símbolos ,  y  se encienden.
-  ▶ Tocar el símbolo Descalcificación para confirmar el ajuste de la dureza del agua en el «nivel 3».  
Su ENA está de nuevo lista para funcionar.

## 5 Conservación

### ADVERTENCIA

Productos de conservación nocivos para la salud y líquidos que expulsa la máquina, resultantes de la ejecución de un programa de conservación. Nocivo en caso de ingestión. Irritante para los ojos y la piel.

- ▶ Manténgase **FUERA DEL ALCANCE** de los niños.
- ▶ Mantenga a los niños alejados del aparato durante la ejecución de un programa de conservación.
- ▶ Evite el contacto con la piel y los ojos.
- ▶ Evite la formación de polvo. No respire el polvo.
- ▶ No comer ni beber durante su uso.
- ▶ Mantenga los productos de conservación apartado de alimentos y bebidas, incluidos los destinados a animales.
- ▶ Mantenga el recipiente bien cerrado en un lugar seco y bien ventilado.

Su ENA dispone de los siguientes programas de conservación integrados:

- Limpiar la máquina
- Descalcificar la máquina
- Cambiar el filtro



## Limpiar la máquina

Después de 180 preparaciones u 80 enjuagues de conexión, la ENA requiere una limpieza.

### ⚠ ADVERTENCIA

Los productos de limpieza inadecuados pueden contener sustancias perjudiciales para su aparato o dejar restos.

- ▶ Utilice exclusivamente pastillas de limpieza JURA, especialmente concebidas para el aparato.

### ⚠ ADVERTENCIA

Productos de limpieza irritantes y nocivos para la salud. Nocivo en caso de ingestión. Irritante para los ojos y la piel.

- ▶ Manténgase FUERA DEL ALCANCE de los niños.
- ▶ Evite el contacto con la piel y los ojos.
- ▶ Evite la formación de polvo. No respire el polvo.
- ▶ En caso de contacto con la piel, enjuague inmediatamente con abundante agua. En caso de irritaciones en la piel, consulte a un médico.
- ▶ En caso de contacto con los ojos, enjuague inmediatamente los ojos con abundante agua y consulte a un médico.
- ▶ En caso de ingestión, enjuague inmediatamente la boca y beba abundantes cantidades de agua. Procure no vomitar. Consulte inmediatamente a un médico y muéstrele la etiqueta.

- i** El programa de limpieza dura aproximadamente 15 minutos.
- i** No interrumpa el programa de limpieza. La calidad de la limpieza se verá afectada por ello.
- i** Las pastillas de limpieza JURA pueden adquirirse en comercios especializados.

**Condición previa:** su ENA está lista para funcionar. El símbolo Limpieza ☼ se enciende.

- ☼ ▶ Tocar el símbolo Limpieza durante **2 segundos aproximadamente**. El símbolo Depósito de posos ☼ se enciende.

- ▶ Vaciar y volver a colocar la bandeja recoge-gotas y el depósito de posos.

El símbolo Limpieza ☼ se enciende.

- ▶ Colocar un recipiente debajo de la salida de café.

- ☼ ▶ Tocar el símbolo Limpieza.

Los símbolos ☼, ☼, ☼ y ☼ parpadean, sale agua por la salida de café.

El proceso se interrumpe, el símbolo Café molido ☼ se enciende.

- ▶ Abrir el conducto de café en polvo para café molido e introducir una pastilla de limpieza JURA.

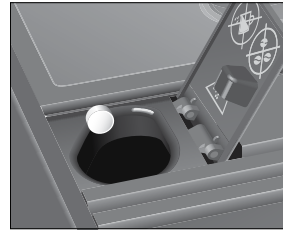

- ▶ Cerrar el conducto de café en polvo para café molido.

El símbolo Limpieza ☼ se enciende.

- ☼ ▶ Tocar el símbolo Limpieza.

Los símbolos ☼, ☼, ☼ y ☼ parpadean, sale agua varias veces por la salida de café.

El proceso se interrumpe, el símbolo Depósito de posos ☼ se enciende.

- ▶ Vaciar y volver a colocar la bandeja recoge-gotas y el depósito de posos.

Los símbolos ☼, ☼ y ☼ parpadean. La máquina se calienta.

Su ENA está de nuevo lista para funcionar.

**Limpiar la máquina sin que se solicite:** puede activar manualmente y en cualquier momento el proceso «Limpiar la máquina» cuando la máquina esté lista para funcionar. Tocar los símbolos ☼ y ☼ **al mismo tiempo durante aproximadamente 2 segundos**. Los símbolos ☼, ☼, ☼ y ☼ o ☼ ☼ se encienden con una intensidad más brillante. Continúe con el **primer requerimiento de acción** (identificado con ▶) tal y como se describe en este capítulo.

## Descalcificar la máquina

La ENA se calcifica debido al uso y solicita automáticamente una descalcificación. La calcificación depende del grado de dureza del agua.

### ⚠ ADVERTENCIA

Los productos descalcificadores no recomendados por JURA (p. ej. vinagre) pueden contener sustancias perjudiciales para su aparato o dejar restos.

- ▶ Utilice exclusivamente pastillas de descalcificación JURA, especialmente concebidas para el aparato.

### ⚠ ADVERTENCIA

Productos descalcificadores irritantes y nocivos para la salud. Nocivo en caso de ingestión. Irritante para los ojos y la piel.

- ▶ Manténgase FUERA DEL ALCANCE de los niños.
- ▶ Evite el contacto con la piel y los ojos.
- ▶ Evite la formación de polvo. No respire el polvo.
- ▶ En caso de contacto con la piel, enjuague inmediatamente con abundante agua. En caso de irritaciones en la piel, consulte a un médico.
- ▶ En caso de contacto con los ojos, enjuague inmediatamente los ojos con abundante agua y consulte a un médico.
- ▶ En caso de ingestión, enjuague inmediatamente la boca y beba abundantes cantidades de agua. Procure no vomitar. Consulte inmediatamente a un médico y muéstrela etiqueta.

### AVISO



La interrupción del proceso de descalcificación puede provocar daños en la máquina.

- ▶ Realice la descalcificación completamente.







- i** El programa de descalcificación dura aproximadamente 40 minutos.
- i** Las pastillas de descalcificación JURA pueden adquirirse en comercios especializados.

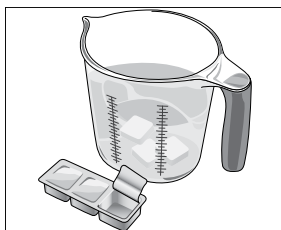









- i** Si utiliza un cartucho de filtro CLEARYL Blue y éste está activado, no aparecerá ninguna solicitud de descalcificación.
- i** El contacto del producto descalcificador con superficies delicadas (p. ej. mármol) puede provocar daños en ellas. Elimine inmediatamente las salpicaduras.

**Condición previa:** su ENA está lista para funcionar. El símbolo Descalcificación  se enciende.







- ▶ Tocar el símbolo Descalcificación durante **2 segundos aproximadamente**. El símbolo Depósito de posos  se enciende.
- ▶ Vaciar y volver a colocar la bandeja recoge-gotas y el depósito de posos. El símbolo Depósito de agua  parpadea.
- ▶ Retirar y vaciar el depósito de agua.
- ▶ Disolver el contenido de una bandeja blíster (3 pastillas de descalcificación JURA) completamente en un recipiente con 17 oz (500 ml) de agua. Este proceso puede tardar algunos minutos.



- ▶ Llenar el depósito de agua **vacío** con la solución y volver a colocarlo. El símbolo Descalcificación  se enciende.
- ▶ Tocar el símbolo Descalcificación. Los símbolos ,  y  parpadean, el agua fluye directamente hacia la bandeja recoge-gotas. El proceso se interrumpe, el símbolo Depósito de posos  parpadea.
- ▶ Vaciar y volver a colocar la bandeja recoge-gotas y el depósito de posos. El símbolo Depósito de agua  se enciende.
- ▶ Retirar el depósito de agua y **enjuagarlo a fondo**.

- ▶ Llenar el depósito de agua con agua fresca y fría, y volver a colocarlo.  
El símbolo Descalcificación  se enciende.
  -  ▶ Tocar el símbolo Descalcificación.  
Los símbolos , ,  y  parpadean, el agua fluye directamente hacia la bandeja recogegotas.  
Los símbolos ,  y  parpadean, el agua sale por la salida de café.  
El proceso se interrumpe, el símbolo Depósito de posos  se enciende.
  - ▶ Vaciar y volver a colocar la bandeja recogegotas y el depósito de posos.  
Su ENA está de nuevo lista para funcionar.
- i** Enjuague el depósito de agua a fondo en caso de que se produzca una interrupción imprevista del proceso de descalcificación.



### Descalcificar la máquina sin que se solicite:

puede activar manualmente y en cualquier momento el proceso «Descalcificar la máquina» cuando la máquina esté lista para funcionar. Tocar los símbolos  y  **al mismo tiempo durante aproximadamente 2 segundos**. Los símbolos , ,  y  se encienden con una intensidad más brillante. Continúe con el **primer requerimiento de acción** (identificado con ▶) tal y como se describe en este capítulo.









### Cambiar el filtro







- i** El efecto del filtro se agota después de haber pasado 2000 oz (60 litros) de agua por el mismo. Su ENA solicita un cambio de filtro.
- i** El efecto del filtro se agota después de dos meses. Ajuste la duración con ayuda del disco indicador de fecha en el portafiltros del depósito de agua.
- i** Si no está activado el cartucho de filtro CLEARYL Blue en el modo de programación, no aparecerá ninguna solicitud para cambiar el filtro.

**Condición previa:** su ENA está lista para funcionar. El símbolo Filtro  se enciende.

-  ▶ Tocar el símbolo Filtro durante **2 segundos aproximadamente**.  
El símbolo Depósito de agua  se enciende.
- ▶ Retirar el depósito de agua.
- ▶ Abrir el portafiltros y retirar el cartucho de filtro antiguo.
- ▶ Introducir el cartucho de filtro nuevo en el depósito de agua ejerciendo una ligera presión.



- ▶ Cerrar el portafiltros. Éste encaja audiblemente.
- i** El efecto del filtro se agota después de dos meses. Ajuste la duración con ayuda del disco indicador de fecha en el portafiltros del depósito de agua.
- ▶ Llenar el depósito de agua con agua fresca y fría, y volver a colocarlo.  
El símbolo Depósito de posos  se enciende.
- ▶ Vaciar y volver a colocar la bandeja recogegotas y el depósito de posos.  
El símbolo Filtro  se enciende.
-  ▶ Tocar el símbolo Filtro para iniciar el enjuague del filtro.  
Los símbolos , ,  y  parpadean. El filtro se enjuaga. El agua fluye directamente hacia la bandeja recogegotas.  
El enjuague del filtro se detiene automáticamente. El símbolo Depósito de posos  se enciende.
- ▶ Vaciar y volver a colocar la bandeja recogegotas y el depósito de posos.  
La máquina se calienta. Su ENA está de nuevo lista para funcionar.

**Cambiar el filtro sin que se solicite:** si el filtro está activado, puede activar manualmente y en cualquier momento el proceso «Cambiar el filtro» cuando la máquina esté lista para funcionar. Tocar los símbolos  y  **al mismo tiempo durante aproximadamente 2 segundos.** Los símbolos , ,  y  se encienden con una intensidad más brillante. Continúe con el **primer requerimiento de acción** (identificado con ) tal y como se describe en este capítulo.

- ▶ Llenar el recipiente de café en grano con café en grano fresco y cerrar la tapa del recipiente de café en grano.

### Descalcificar el depósito de agua

El depósito de agua puede calcificarse. Para que quede garantizado un funcionamiento correcto, debería descalcificar de vez en cuando el depósito de agua.





















- ▶ Retirar el depósito de agua.
- ▶ Si se utiliza un cartucho de filtro CLEARLY Blue, retirarlo.
- ▶ Descalcificar el depósito con un producto descalcificador suave convencional, siguiendo las instrucciones del fabricante.
- ▶ Enjuagar a fondo el depósito de agua.
- ▶ Si se utiliza un cartucho de filtro CLEARLY Blue, volver a colocarlo.
- ▶ Llenar el depósito de agua con agua fresca y fría, y volver a colocarlo.

### Limpiar el recipiente de café en grano







El café en grano puede presentar una ligera capa de grasa que permanecerá adherida a las paredes del recipiente de café en grano. Estos residuos pueden afectar negativamente al resultado de la preparación de café. Por este motivo, limpie de vez en cuando el recipiente de café en grano.

-  ▶ Pulsar el botón de mando marcha/parada para desconectar la máquina.
- ▶ Desenchufar el enchufe de alimentación.
- ▶ Retirar la tapa del recipiente de café en grano.
- ▶ Eliminar el café en grano utilizando un aspirador.
- ▶ Limpiar el recipiente de café en grano con un paño seco y suave.

## 6 Mensajes en el visualizador de símbolos

Mensaje (indicación en el visualizador de símbolos)	Causa/Consecuencia	Medida
El símbolo Depósito de agua  se enciende.	El depósito de agua está vacío o no está colocado correctamente. La preparación no es posible.	<ul style="list-style-type: none"> <li>▶ Llenar el depósito de agua (véase Capítulo 1 «Preparación y puesta en funcionamiento – Llenar el depósito de agua»).</li> <li>▶ Colocar el depósito de agua.</li> </ul>
El símbolo Depósito de posos  se enciende.	El depósito de posos está lleno. No se puede preparar ninguna especialidad de café.	▶ Vaciar el depósito de posos y la bandeja recogegotas (véase Capítulo 3 «Funcionamiento diario – Conservación diaria»).
El símbolo Depósito de posos  parpadea.	La bandeja recogegotas está mal puesta o no está puesta. La preparación no es posible.	▶ Colocar la bandeja recogegotas.
Los símbolos  ,  ,  y  parpadean.	La tapa de protección de aroma del recipiente de café en grano no está colocada o está mal colocada.	▶ Colocar la tapa de protección de aroma correctamente.
Los símbolos  ,  ,  y  o  se encienden con una intensidad más brillante.	Se encuentra en el modo de programación.	▶ Tocar el símbolo  o el símbolo  para salir del modo de programación. Su ENA está de nuevo lista para funcionar.
La ENA está lista para funcionar, el símbolo Limpieza  se enciende.	La ENA requiere una limpieza.	▶ Realizar la limpieza (véase Capítulo 5 «Conservación – Limpiar la máquina»).
La ENA está lista para funcionar, el símbolo Descalcificación  se enciende.	La ENA requiere una descalcificación.	▶ Realizar la descalcificación (véase Capítulo 5 «Conservación – Descalcificar la máquina»).
La ENA está lista para funcionar, el símbolo Filtro  se enciende.	El efecto del cartucho de filtro CLEARYL Blue está agotado después de haber pasado 2000 oz (60 litros) de agua por el mismo.	▶ Cambiar el cartucho de filtro CLEARYL Blue (véase Capítulo 5 «Conservación – Cambiar el filtro»).
Preparación de café molido: tras cargar el café molido, parpadean brevemente los símbolos  ,  ,  y  .	Se ha cargado muy poco café molido, la ENA interrumpe el proceso.	▶ Cargar una mayor cantidad de café molido para la siguiente preparación (véase Capítulo 2 «Preparación – Café molido»).

## 7 Eliminación de anomalías

Problema	Causa/Consecuencia	Medida
Durante la preparación de café, el café sólo sale gota a gota.	El grado de molido del café o del café molido es demasiado fino y por ello se obstruye el sistema.	► Ajustar un grado de molido más grueso en el mecanismo de molienda o utilizar café molido más grueso (véase Capítulo 1 «Preparación y puesta en funcionamiento – Ajustar el mecanismo de molienda»).
El símbolo Depósito de agua  se enciende aunque el depósito de agua está lleno.	El flotador del depósito de agua está atascado.	► Descalcificar el depósito de agua (véase Capítulo 5 «Conservación – Descalcificar el depósito de agua»).
Los símbolos  y  parpadean alternadamente.	El sistema debe llenarse de agua.	► Llenar el depósito de agua (véase Capítulo 1 «Preparación y puesta en funcionamiento – Llenar el depósito de agua»).
		► Tocar uno de los símbolos  o  . El sistema se llena de agua.
El mecanismo de molienda hace mucho ruido.	En el mecanismo de molienda hay cuerpos extraños.	► Póngase en contacto con el servicio al cliente de su país (véase Capítulo 11 «Contactos JURA / Advertencias legales»).
Tras la conexión de la ENA, el símbolo Limpieza  parpadea durante 5 segundos. A continuación se desconecta la máquina.	Por razones de seguridad, si la máquina estuvo expuesta al frío durante mucho tiempo, el proceso de calentamiento estará bloqueado.	► Calentar la máquina a temperatura ambiente.

**i** Si no fue posible eliminar las anomalías, póngase en contacto con el servicio al cliente de su país (véase Capítulo 11 «Contactos JURA / Advertencias legales»).

## 8 Transporte y eliminación respetuosa con el medioambiente

### Transporte / Vaciar el sistema

Conserve el embalaje de la ENA. Éste tiene la función de proteger la máquina cuando sea transportada.

Para proteger la ENA de heladas durante el transporte, el sistema ha de vaciarse.

**Condición previa:** su ENA está lista para funcionar.

- ▶ Colocar un recipiente debajo de la salida de café.
- ▶ Tocar los símbolos ☉ y ☼ **al mismo tiempo durante aproximadamente 2 segundos.** Los símbolos ☉, ☼, ☽ y ☿ o ☽ se encienden con una intensidad más brillante.
- ▶ Retirar y vaciar el depósito de agua. Los símbolos ☽, ☽ y ☽ se encienden.
- ☽ ▶ Tocar el símbolo Espresso. Saldrá agua caliente hasta que el sistema esté vacío. El símbolo Depósito de agua ☽ se enciende.
- ☽ ▶ Pulsar el botón de mando marcha/parada para desconectar la máquina.

### Eliminación

Elimine las máquinas antiguas respetando el medioambiente.



## 9 Datos técnicos

Voltaje	120 V ~, 60 Hz
Potencia	1450 W
Marca de conformidad	
Consumo de energía	aprox. 4,0 Wh
Modo de ahorro de energía «conectado» (los símbolos se encienden con menor intensidad)	
Presión de bomba	estática máximo 15 bar
Capacidad del depósito de agua (sin filtro)	37,2 oz (1,1 l)
Capacidad del recipiente de café en grano	4,4 oz (125 g)
Capacidad del depósito de posos	aprox. 9 porciones
Longitud del cable	aprox. 43,3 in. (1,1 m)
Peso	aprox. 19,6 lb (aprox. 8,9 kg)
Medidas (An x Al x P)	9,0 x 12,7 x 17,5 in. (23 x 32,3 x 44,5 cm)

Advertencias para los inspectores (contraensayos de conformidad con la norma DIN VDE 0701-0702): el punto de puesta a tierra central se encuentra en la parte inferior de la máquina, en inmediata proximidad del cable de alimentación.

### Directivas

La máquina cumple con las siguientes directivas:

- Standard UL 1082
- Canadian Standard CSA C22.2 No. 64

## 10 Índice alfabético

### A

- Adaptar de forma permanente la cantidad de agua al tamaño de taza 65
- Advertencias de seguridad importantes 56
  - Seguridad 56
- Ajustes
  - Ajustes permanentes en el modo de programación 67
  - Ajustes permanentes en el modo de programación 67

### B

- Bandeja recogegotas 60
- Botón
  - Botón de mando marcha/parada 60

### C

- Cable de alimentación 60
- Café 65
- Café instantáneo
  - Café molido 66
- Café molido 66
  - Conducto de café en polvo para café molido 61
- Cartucho de filtro CLEARYL Blue
  - Cambiar 71
  - Colocar y activar 67
- Conducto de café en polvo
  - Conducto de café en polvo para café molido 61
- Conectar 66
- Conservación 68
  - Conservación diaria 67
- Contactos 78

### D

- Datos técnicos 75
- Depósito de agua 60
  - Descalcificar 72
  - Llenar 64
- Depósito de posos 60
- Descalcificar
  - Depósito de agua 72
  - Máquina 70
- Desconectar 67
- Descripción de símbolos 55
- Direcciones 78

### Dureza del agua

- Ajustar la dureza del agua 68
- Determinar la dureza del agua 64

### E

- Eliminación 75
- Eliminación de anomalías 74
- Espresso 65

### F

- Filtro
  - Cambiar 71
  - Colocar y activar 67

### G

- Grado de molido
  - Ajustar el mecanismo de molienda 64
  - Selectores giratorios para ajuste del grado de molido 61

### I

- Instalación
  - Instalar la máquina 62
- Internet 62

### J

- JURA
  - Contactos 78
  - Internet 62
  - Página web 62

### L

- Limpiar
  - Máquina 69
  - Recipiente de café en grano 72
- Línea de asistencia telefónica 78
- Llenar
  - Depósito de agua 64
  - Recipiente de café en grano 62

### M

- Máquina
  - Conectar 66
  - Descalcificar 70
  - Desconectar 67
  - Instalación 62
  - Limpiar 69
- Mensajes en el visualizador 73
- Modo de ahorro de energía 65
- Modo de programación 67
  - Ajustar la dureza del agua 68



**P**

- Página web 62
- Plataforma de tazas 60
- Preparación 65
  - Café 65
  - Café molido 66
  - Espresso 65
  - Ristretto 65
- Primera puesta en funcionamiento 62
  - Con activación del cartucho de filtro 62
  - Sin activación del cartucho de filtro 63
- Problemas
  - Eliminación de anomalías 74
- Puesta en funcionamiento, Primera 62
  - Con activación del cartucho de filtro 62
  - Sin activación del cartucho de filtro 63
- Punto de puesta a tierra 75
- Punto de puesta a tierra central 75

**R**

- Recipiente de café en grano
  - Limpiar 72
  - Llenar 62
  - Recipiente de café en grano con tapa de protección de aroma 60
- Rendijas de ventilación 60
- Ristretto 65

**S**

- Salida de café
  - Salida de café ajustable en altura 60
- Salida de café ajustable en altura 60
- Seguridad
  - Advertencias de seguridad importantes 56
- Servicio al cliente 78
- Símbolo
  - Café 61
  - Café molido 61
  - Depósito de agua 61
  - Depósito de posos 61
  - Descalcificación 61
  - Espresso 61
  - Filtro 61
  - Intensidad del café 61
  - Limpieza 61
  - Ristretto 61

**T**

- Tapa de protección de aroma
  - Recipiente de café en grano con tapa de protección de aroma 60
- Teléfono 78
- Transporte 75

**V**

- Vaciar el sistema 75
- Visualizador
  - Visualizador de símbolos 61
- Visualizador de símbolos 61
  - Mensajes 73
- Visualizador, mensajes 73

## 11 Contactos JURA / Advertencias legales

## 11 Contactos JURA / Advertencias legales

JURA Elektroapparate AG  
Kaffeeweltstrasse 10  
CH-4626 Niederbuchsiten  
Suiza

	EE. UU.: JURA Inc.	Canadá : FAEMA
Servicio técnico de atención al cliente		
Teléfono	1-800-220-5701	1-(855)-544-8600
Correo electrónico	info@us.jura.com	info@juracanada.ca
Horario de apertura (EST)	Lunes a jueves 9 - 21 h Viernes 9 - 20 h Sábado 9 - 17 h	
Dirección del distribuidor	20 Craig Road Montvale, NJ 07645	115 Matheson Boulevard East Mississauga, Ontario, L4Z 1X8
Teléfono	001 (201) 767-3999	1-(905)-501-8600
Fax	001 (201) 767-9684	
Internet	www.us.jura.com	www.ca.jura.com

@ Encontrará otros datos de contacto para su país online en **www.jura.com**.

### Modificaciones técnicas

Reservado el derecho a introducir modificaciones técnicas. Las ilustraciones empleadas en el presente modo de empleo son esquemáticas y no muestran los colores originales de la máquina. Su ENA puede diferir en algunos detalles.

### Observaciones del cliente

¡Su opinión nos importa! Benefíciense de las opciones de contacto facilitadas en [www.jura.com](http://www.jura.com).

### Copyright

El modo de empleo contiene información protegida por copyright. Queda prohibido fotocopiarlo o traducirlo a otro idioma sin el consentimiento previo por escrito de JURA Elektroapparate AG.